

Gebruikershandleiding IPS LED-MONITOR (LED-MONITOR*)

*De LG LED-monitoren zijn monitoren met LED-achtergrondverlichting.

Lees deze handleiding zorgvuldig door voordat u het apparaat bedient en bewaar de handleiding op een veilige plek zodat u deze in de toekomst kunt raadplegen.

IPS LED-MONITOR MODELLEN

24MP59G

27MP59G

INHOUD

LICENTIE----- 3

MONTEREN EN VOORBEREIDEN 4

- Onderdelen----- 4
- Ondersteunde stuurprogramma's en software 5
- Beschrijving van onderdelen en knoppen ----- 6
 - De joystickknop gebruiken
 - Invoerverbinding
- De monitor verplaatsen en optillen ----- 8
- De monitor instellen ----- 9
 - De standaard bevestigen
 - Op een tafelblad plaatsen
 - Met behulp van de kabelhouder

DE MONITOR GEBRUIKEN----- 12

- Aansluiten op een PC----- 12
 - D-SUB-aansluiting
 - HDMI-verbinding
 - DisplayPort-verbinding
- Aansluiten op AV-apparaten ----- 13
 - HDMI-verbinding
- Randapparatuur aansluiten----- 14
 - Hoofdtelefoon aansluiten

GEBRUIKERSCONFIGURATIE--- 15

PROBLEMEN OPLOSSEN ----- 21

SPECIFICATIES -----22

- Vooraf ingestelde modi (Resolutie) ----- 24
- Indicator----- 24

LICENTIE

Elk model heeft andere licenties. Ga naar www.lg.com voor meer informatie over de licentie.



De begrippen HDMI, HDMI High-Definition Multimedia Interface en het HDMI-logo zijn handelsmerken of geregistreerde handelsmerken van HDMI Licensing Administrator, Inc. in de Verenigde Staten en andere landen.

De volgende inhoud wordt alleen toegepast op de monitoren die worden verkocht op de Europese markt welke moeten voldoen aan de ErP-richtlijnen:

*Deze monitor is ingesteld op automatisch na 4 uur uitschakelen nadat u de monitor heeft ingeschakeld en er geen aanpassingen worden gedaan aan de monitor instellingen.

*Om deze instelling uit te schakelen, wijzig deze optie naar 'Uit' in het OSD-menu van " Automatic Standby (Automatische Stand-by)".

MONTEREN EN VOORBEREIDEN

Onderdelen

Controleer of alle onderdelen in de doos zijn meegeleverd voordat u het product gebruikt. Als er onderdelen ontbreken, moet u contact opnemen met de winkel waar u het product hebt gekocht. Het product en de onderdelen zien er mogelijk anders uit dan hieronder afgebeeld.



CD
(Gebruikershandleiding)/
Kaart

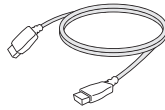

HDMI-kabel
(Deze kabel wordt niet in
alle landen meegeleverd.)



D-sub-kabel
(Deze kabel wordt niet in
alle landen meegeleverd.)



Netsnoer

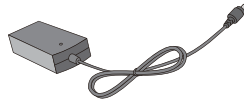

AC/DC-adapter

(Afhankelijk van het land)

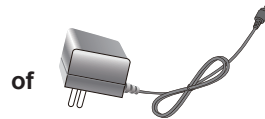

AC/DC-adapter
(Afhankelijk van het land)



DisplayPort-kabel
(Deze kabel wordt niet in
alle landen meegeleverd.)

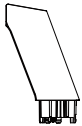

Standaard

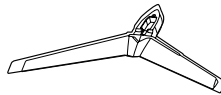

Basis van standaard



Kabelhouder



WAARSCHUWING

- Gebruik originele onderdelen om de veiligheid en prestaties van het product te garanderen.
- Eventuele beschadiging en letsel door gebruik van namaakonderdelen wordt niet gedekt door de garantie.
- Het wordt aanbevolen de meegeleverde onderdelen te gebruiken.
- Als u kabels gebruikt die niet zijn goedgekeurd door LG, wordt het beeld mogelijk niet weergegeven of kan er beeldruis optreden.



OPMERKING

- De onderdelen zien er mogelijk anders uit dan hieronder afgebeeld.
- Alle informatie en specificaties in deze handleiding kunnen zonder voorafgaande kennisgeving worden gewijzigd om de prestaties van het product te verbeteren.
- Voor accessoires gaat u naar een elektronikawinkel of webshop of neemt u contact op met de winkel waar u het product hebt gekocht.

Ondersteunde stuurprogramma's en software

Controleer de stuurprogramma's en software die door uw product worden ondersteund en raadpleeg de handleidingen op de meegeleverde CD in de productverpakking.

Stuurprogramma's en software	Installatieprioriteit	24MP59G 27MP59G
Stuurprogramma voor monitor	Aanbevolen	○
OnScreen Control	Aanbevolen	○

- Vereist en aanbevolen: u kunt de nieuwste versie vanaf de meegeleverde CD of de LGE-website (www.lg.com) downloaden en installeren.
- Optioneel: u kunt de nieuwste versie vanaf de LGE-website (www.lg.com) downloaden en installeren.

Beschrijving van onderdelen en knoppen

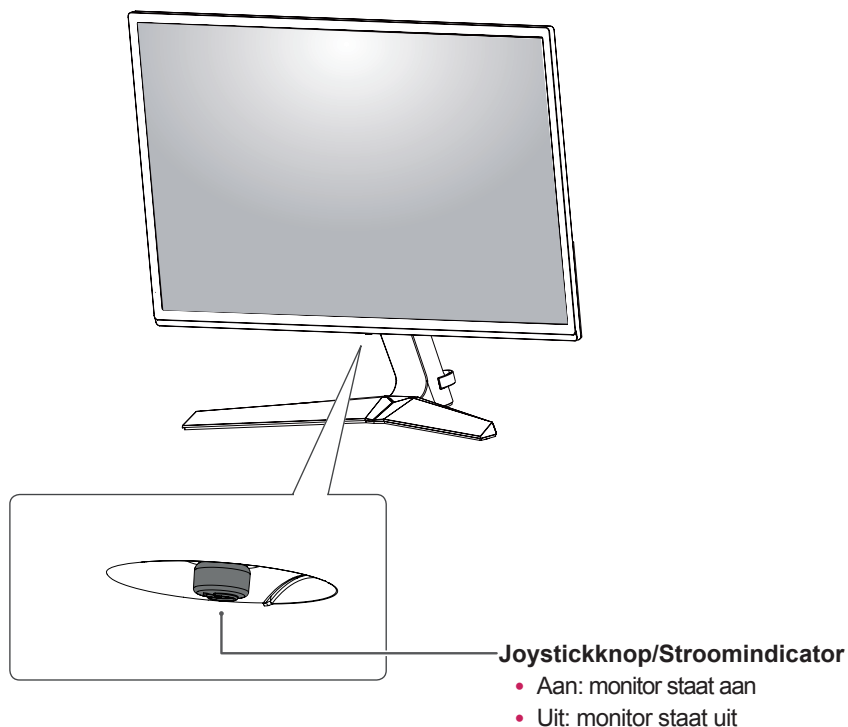

De joystickknop gebruiken

U kunt de functies van de monitor heel eenvoudig bedienen door op de joystickknop te drukken of de knop met uw vinger naar links/rechts te bewegen.

Basisfuncties

		Inschakelen	Druk eenmaal met uw vinger op de joystickknop om de monitor in te schakelen.
		Uitschakelen	Druk eenmaal met uw vinger op de joystickknop en houd deze ingedrukt om de monitor uit te schakelen.
		Volume-regeling	U kunt het volume regelen door de joystickknop naar links/rechts te bewegen.

OPMERKING

- De joystickknop bevindt zich aan de onderkant van de monitor.

Invoerverbinding

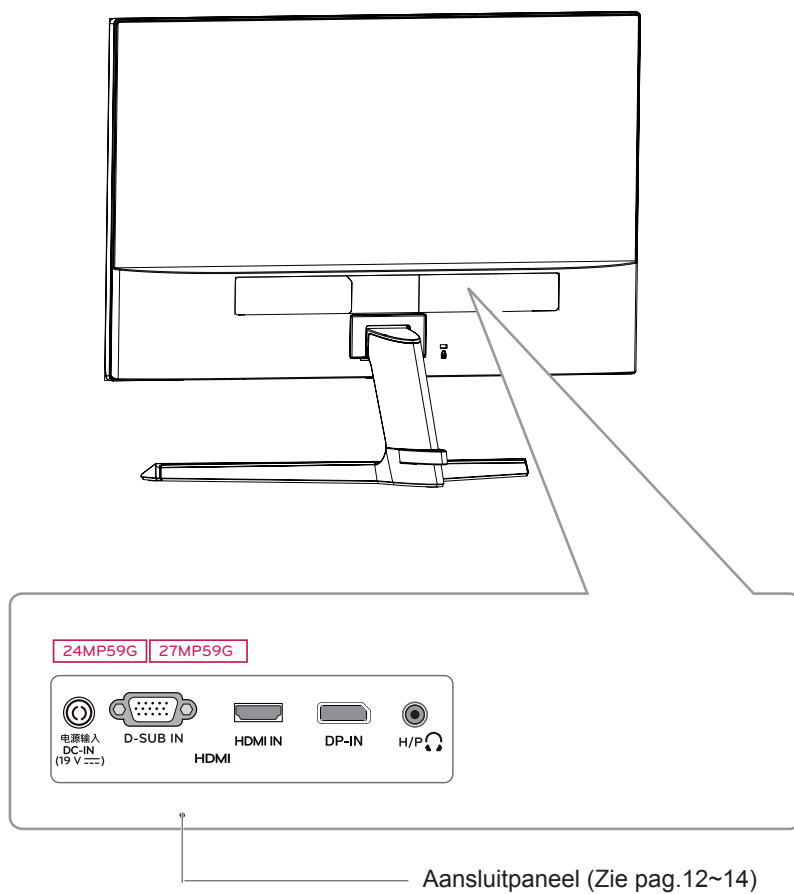

De monitor verplaatsen en optillen

Wanneer u de monitor wilt verplaatsen of optillen, volgt u deze instructies om te voorkomen dat de monitor krassen oploopt of wordt beschadigd en om de monitor, ongeacht vorm of grootte, veilig te transporteren.

- U wordt geadviseerd om de monitor in de oorspronkelijke doos of het verpakkingsmateriaal te plaatsen voordat u deze verplaatst.
- Koppel het netsnoer en alle kabels los voordat u de monitor verplaatst of optilt.
- Houd de boven- en onderzijde van de monitor stevig vast. Houd de monitor niet bij het scherm zelf vast.

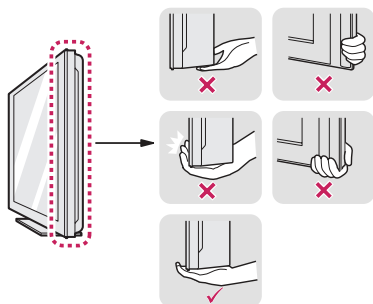

- Wanneer u de monitor vasthoudt, moet het scherm van u af zijn gekeerd om krassen te voorkomen.



- Voorkom dat de monitor tijdens het verplaatsen zware schokken of trillingen krijgt te verduren.
- Houd de monitor tijdens het verplaatsen altijd rechtop; draai de monitor nooit op zijn zij en kantel deze niet.

WAARSCHUWING

- Probeer het scherm van de monitor niet aan te raken. Dit kan leiden tot beschadiging van het scherm of van pixels waarmee beelden worden gevormd.

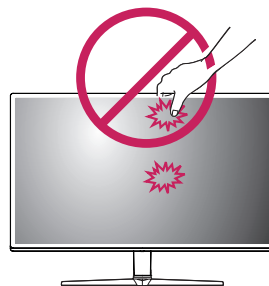

- Als u het monitorpaneel gebruikt zonder de basis van de standaard, kan de joystickknop ervoor zorgen dat de monitor onstabiel wordt en valt, waardoor deze beschadigd raakt of mensen gewond kunnen raken. Ook de joystickknop kan hierdoor defect raken.

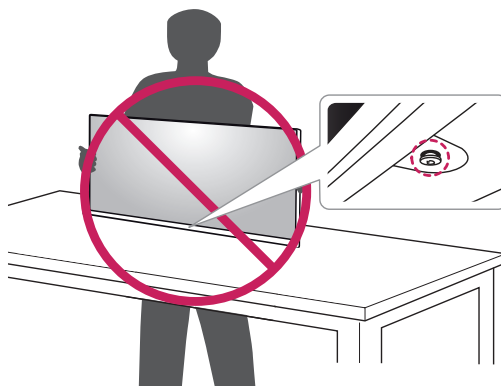

De monitor instellen

De standaard bevestigen

1

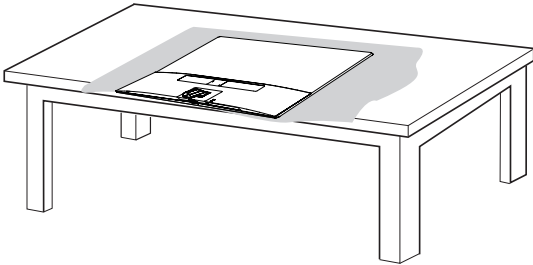

WAARSCHUWING

- Dek het oppervlak af met een zachte doek om het scherm te beschermen tegen krassen.

2

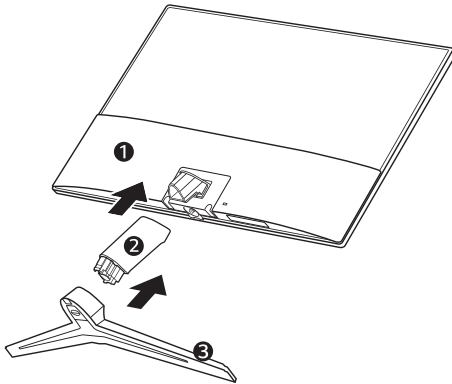

3

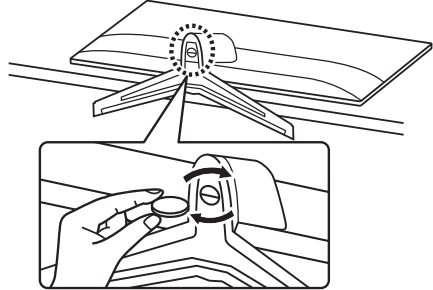

WAARSCHUWING

- Teneinde letsel aan de vingers of voeten te voorkomen wanneer u de Stand Body en Base monteert, moet u de Base vasthouden bij het monteren van de Stand body en base.



WAARSCHUWING

- De afbeeldingen in dit document geven standaardprocedures weer en het product ziet er in het echt mogelijk anders uit.
- Draag de monitor niet ondersteboven door alleen de basis van de standaard vast te houden. De monitor kan dan van de standaard vallen, wat persoonlijk letsel kan veroorzaken.
- Raak het scherm van de monitor niet aan wanneer u de monitor optilt of verplaatst. Door de uitgeoefende druk kan de monitor beschadigd raken.
- Breng geen vreemde stoffen (oliën, smeermiddelen, enz.) aan de schroeven aan tijdens de montage van het product. (Doet u dit toch, dan kan het product beschadigd raken.)
- Als u overmatig veel kracht uitoefent bij het aandraaien van de schroeven, kan de monitor beschadigd raken. Hierdoor ontstane schade valt niet onder de productgarantie.



OPMERKING

- U kunt de standaard in omgekeerde volgorde demonteren.

Op een tafelblad plaatsen

- 1 Til de monitor op, kantel hem rechtop en zet hem op het tafelblad.

Laat een ruimte vrij van (minimaal) 100 mm vanaf de muur voor een goede ventilatie.

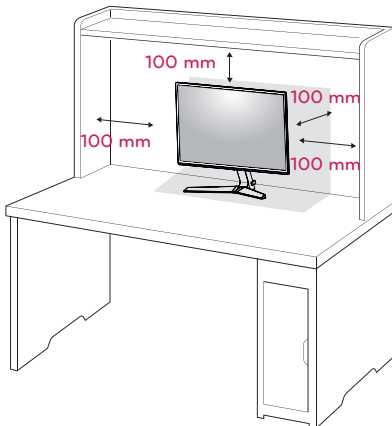

- 2 Sluit de AC/DC-adapter en het netsnoer aan op een stopcontact.

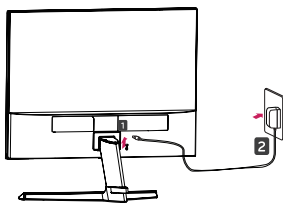

of

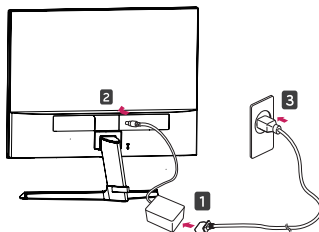

- 3 Druk op de joystickknop aan de onderkant van de monitor om deze in te schakelen.

Met behulp van de kabelhouder

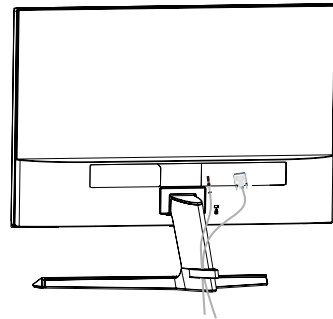
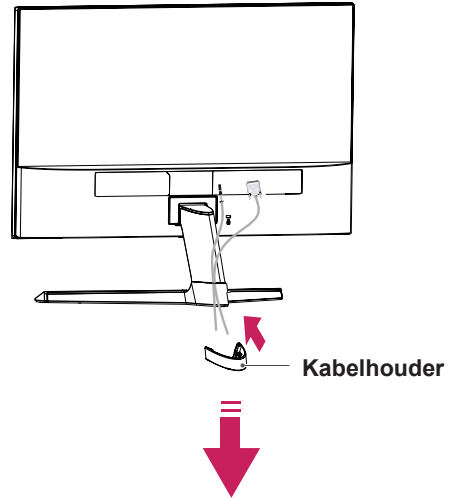

WAARSCHUWING

- Koppel het netsnoer los voordat u de monitor verplaatst of installeert. Er bestaat een risico op een elektrische schok.

⚠ WAARSCHUWING

Wanneer u de hoek aanpast, houd de onderkant van de monitor dan niet vast zoals aangegeven in de volgende afbeelding, omdat u op die manier letsel aan uw vingers kunt oplopen.

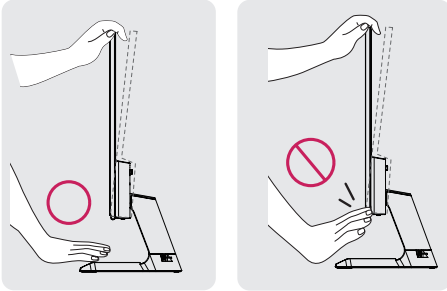

Raak het scherm niet aan en druk er niet op wanneer u de kijkhoek van de monitor aanpast.

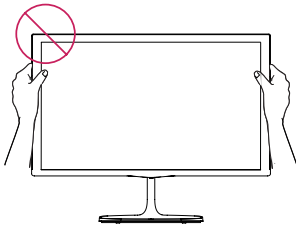

Houd deze set niet zoals de afbeelding hieronder. Beeldscherm kan los raken van stand basis en uw lichaam verwonden.

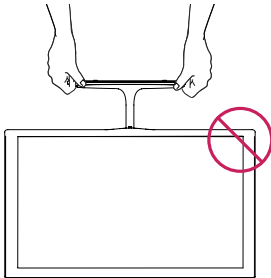

⚠ OPMERKING

Kantel de monitor van +15 tot -2 graden op en neer om de kijkhoek naar wens in te stellen.

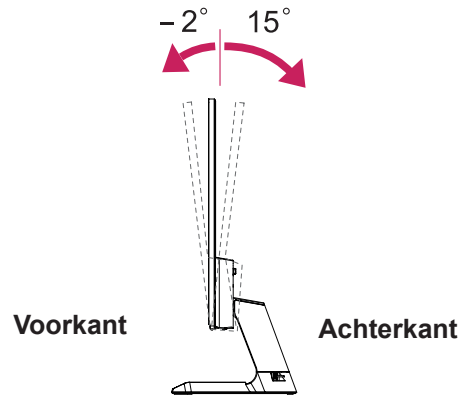

Het Kensington-veiligheidssysteem gebruiken

De aansluiting voor het Kensington-veiligheidssysteem bevindt zich aan de achterkant van de monitor. Voor meer informatie over de installatie en het gebruik hiervan raadpleegt u de handleiding die is geleverd bij het Kensington-veiligheidssysteem of gaat u naar <http://www.kensington.com>.

Sluit de kabel van het Kensington-veiligheidssysteem aan tussen de monitor en een tafel.

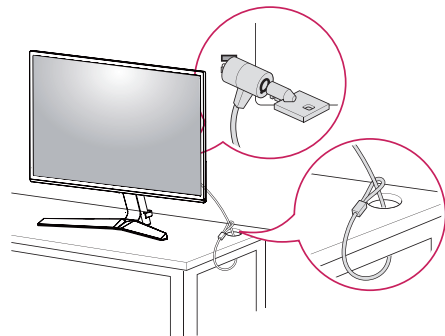

⚠ OPMERKING

- Het Kensington-veiligheidssysteem is optioneel. Het systeem is verkrijgbaar bij de meeste electronicawinkels.

DE MONITOR GEBRUIKEN

Aansluiten op een PC

- Uw monitor ondersteunt Plug & Play*.
*Plug & Play: een PC herkent een apparaat dat een gebruiker op de PC heeft aangesloten, zonder het apparaat te configureren of enige handelingen te verrichten.

D-SUB-aansluiting

U kunt analoge videosignalen vanaf uw PC naar de monitor zenden. Sluit de PC en de monitor op elkaar aan met behulp van de meegeleverde 15-pins D-sub-signaalkabel, zoals aangegeven in de volgende afbeeldingen.

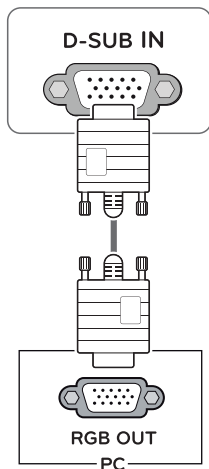

HDMI-verbinding

U kunt digitale video en audio op uw monitor aansluiten. Verbind de PC en de monitor met de HDMI kabel zoals weergegeven op onderstaande afbeeldingen.

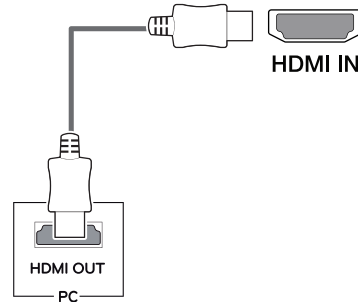

! OPMERKING

- Wanneer u een HDMI-PC gebruikt, kan dit compatibiliteitsproblemen opleveren.
- Gebruik een goedgekeurde kabel met het HDMI-logo. Als u geen goedgekeurde HDMI-kabel gebruikt, wordt het scherm mogelijk niet weergegeven of kan er een verbindingfout optreden.
- Aanbevolen HDMI-kabeltypen
 - High-Speed HDMI^{®/™}-kabel
 - High-Speed HDMI^{®/™}-kabel met Ethernet

DisplayPort-verbinding

Verbind de digitale video- en audiosignalen van uw PC met de monitor. Sluit uw PC met de DisplayPort-kabel op de monitor aan zoals hieronder wordt geïllustreerd.

Druk op de menu knop en vervolgens de invoeroptie selecteren.

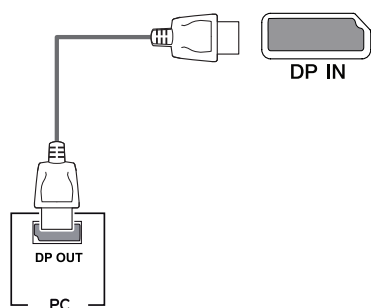

! OPMERKING

- Afhankelijk van de DP-versie van de pc is er mogelijk geen video- of audio-uitvoer.
- Als u algemene kabels gebruikt die niet zijn goedgekeurd door LG, wordt het scherm mogelijk niet weergegeven of kan er beeldruis optreden.

Aansluiten op AV-apparaten

HDMI-verbinding

Verbind video-en audiosignalen van uw AV apparaat met de monitor. Verbind het AV apparaat met de monitor via de HDMI kabel zoals weergegeven op onderstaande afbeeldingen.

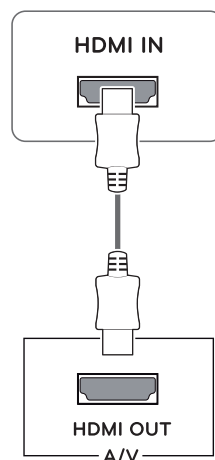

! OPMERKING

- Wanneer u een HDMI-PC gebruikt, kan dit compatibiliteitsproblemen opleveren.
- Gebruik een goedgekeurde kabel met het HDMI-logo. Als u geen goedgekeurde HDMI-kabel gebruikt, wordt het scherm mogelijk niet weergegeven of kan er een verbindingfout optreden.
- Aanbevolen HDMI-kabeltypen
 - High-Speed HDMI^{®/TM}-kabel
 - High-Speed HDMI^{®/TM}-kabel met Ethernet

Randapparatuur aansluiten

Hoofdtelefoon aansluiten

Sluit de hoofdtelefoon op de monitor aan op de poort voor de hoofdtelefoon zoals wordt geïllustreerd.



! OPMERKING

- Randapparatuur wordt afzonderlijk verkocht.
- Indien u gebruikt maakt van een haakse hoofdtelefoon, kan deze misschien problemen veroorzaken wanneer u het met een andere extern apparaat op de monitor aansluit. Derhalve wordt aangeraden om een rechte hoofdtelefoon te gebruiken.



Haaks type

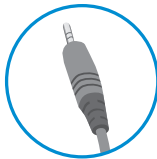

Recht type

- Afhankelijk van de audio-instellingen van de PC en het externe apparaat zijn de functies van hoofdtelefoon en luidspreker mogelijk beperkt.

GEBRUIKERSCONFIGURATIE

Het hoofdmenu activeren

- 1 Druk op de joystickknop aan de onderkant van de monitor.
- 2 Beweeg de joystick omhoog/omlaag (▲/▼) en naar links/rechts(◀/▶) om de opties in te stellen.
- 3 Druk nogmaals op de joystickknop om het hoofdmenu sluiten.

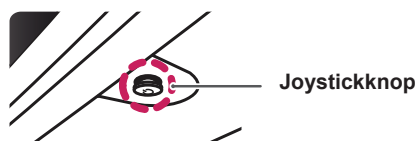

Knop	Menustatus	Beschrijving
	Hoofdmenu uitgeschakeld	Hiermee schakelt u het hoofdmenu in.
	Hoofdmenu ingeschakeld	Het hoofdmenu sluiten. (Lang op de knop drukken teneinde de monitor uit te schakelen.)
	◀ Hoofdmenu uitgeschakeld	Hiermee past u het volumeniveau van de monitor aan. (Uitsluitend HDMI / DisplayPort.)
	◀ Hoofdmenu ingeschakeld	Selecteren van de ingangsfunctie
	▶ Hoofdmenu uitgeschakeld	Hiermee past u het volumeniveau van de monitor aan. (Uitsluitend HDMI / DisplayPort.)
	▶ Hoofdmenu ingeschakeld	Hiermee opent u de menufuncties.
	▲ Hoofdmenu uitgeschakeld	Hiermee schakelt u het hoofdmenu in.
	▲ Hoofdmenu ingeschakeld	Hiermee schakelt u de monitor uit.
	▼ Hoofdmenu uitgeschakeld	Hiermee schakelt u het hoofdmenu in.
	▼ Hoofdmenu ingeschakeld	Ga naar de game mode (spelmodus)optie.

Functies in het hoofdmenu

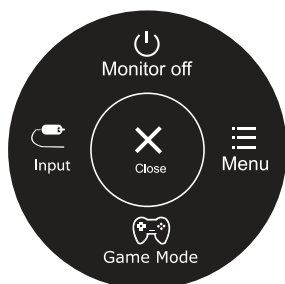

Hoofdmenu	Beschrijving
Menu	Hiermee configureert u de scherminstellingen.
Game Mode	U kunt de Picture Mode (Beeldfunctie) veranderen naar een gaming-modus.
Input	Stelt de ingangmodus in
Monitor off (Monitor uit)	Hiermee schakelt u de monitor uit.
Close (Het)	Het hoofdmenu sluiten.

Instellingen aanpassen

Menu > Quick Settings	Beschrijving	
Brightness	Hiermee worden het kleurcontrast en de helderheid van het scherm aangepast.	
Contrast		
Volume	Hiermee past u het volume aan.	
	 OPMERKING <ul style="list-style-type: none"> • U kunt dempen/demping opheffen aanpassen door de joystickknop naar ▼ te bewegen in het menu Volume. 	
Ratio	Hiermee stelt u de beeldverhouding in.	
	Wide (Breed)	Hiermee geeft u de video op breed scherm weer, ongeacht het ingevoerde videosignaal.
	Original (Origineel)	Hiermee geeft u een video weer volgens de beeldverhouding van het ingevoerde videosignaal.
SMART ENERGY SAVING	High	Schakelt SMART ENERGY SAVING in, u kunt energie besparen met deze hoge-energie efficiënte functie.
	Low	Schakelt SMART ENERGY SAVING in, u kunt energie besparen met deze lage-energie efficiënte functie.
	Off (Uit)	Schakelt de functie SMART ENERGY SAVING uit.

* **SMART ENERGY SAVING (SLIMME ENERGIE BESPARING):** Energie besparen door het gebruik van luminantie compensatie algoritmen.



OPMERKING



- Het beeldscherm kan er anders uitzien voor breedbeeld, de aangeraden resolutie is (1920x1080).
- De beeldverhouding is uitgeschakeld bij een interlaced signaal.
- Deze gegevens zijn afhankelijk van de LCD scherm. Deze waarden kunnen dus verschillend zijn, afhankelijk van het type scherm en de leverancier. Als de instelling van SMART ENERGY SAVING (SLIMME ENERGIEBESPARING) High (Hoog) of Low (Laag) is, zal de monitor verlichting hoger of lager zijn afhankelijk van de bron.

Instellingen aanpassen

Menu > Picture	Beschrijving		
Picture Mode	Custom	Hiermee kan de gebruiker elk element aanpassen. De kleurmodus van het hoofdmenu kan worden aangepast.	
	Reader 1	Deze modus past het scherm aan om het best de krant weer te geven. Als u wil dat het scherm helderder wordt, kunt u de helderheid aanpassen in het OSD Menu.	
	Reader 2	Deze modus past het scherm aan om het beste een cartoon weer te geven. Als u wil dat het scherm helderder wordt, kunt u de helderheid aanpassen in het OSD Menu.	
	Photo	Hiermee stelt u het scherm optimaal in voor fotoweergave.	
	Cinema	Hiermee optimaliseert u het scherm om de visuele effecten van een video te verbeteren.	
	Color Weakness	Deze modus is geschikt voor gebruikers die het verschil tussen rood en groen niet kunnen onderscheiden. Het stelt gebruikers die kleurenblind zijn in staat om het verschil tussen de twee kleuren gemakkelijk te onderscheiden.	
	FPS Game 1	Deze modus is geoptimaliseerd voor FPS-games.	
	FPS Game 2	Deze modus heeft een hogere waarde dan de Zwart Beeldstabilisator FPS Game 1(FPS Spel 1). Het is geschikt voor zeer donkere FPS-games.	
	RTS Game	Deze modus is geoptimaliseerd voor RTS Game (RTS Spel.).	
	Custom (Game)	In deze modus, kunnen gebruikers verschillende elementen aanpassen, waaronder spelgerelateerde opties.	
Picture Adjust	SUPER RESOLUTION+	High (Hoog)	De geoptimaliseerde fotokwaliteit wordt weergegeven wanneer een gebruiker kristalheldere foto's wenst. Het is effectief voor video of games van hoge kwaliteit.
		Middle (Gemiddeld)	De geoptimaliseerde beeldkwaliteit wordt weergegeven wanneer een gebruiker beelden tussen lage en hoge standen comfortabel wil bekijken. Het is effectief bij UCC of SC video.
		Low (Laag)	De geoptimaliseerde beeldkwaliteit wordt weergegeven wanneer een gebruiker vloeiende en natuurlijke beelden wil verkrijgen. Het is effectief voor langzaam bewegende foto's of stilstaande beelden.
		Off (Uit)	Selecteer deze optie voor het dagelijks bekijken. SUPER RESOLUTION+ is in deze modus uitgeschakeld.
	Sharpness (Scherpte)	Hiermee stelt u de scherpte van het scherm in.	
	Black Level (Zwartniveau)	Hiermee stelt u de verschuiving in (alleen voor HDMI). <ul style="list-style-type: none"> • Offset: is een referentie voor een videosignaal, nl. de donkerste kleur die de monitor kan weergeven. 	
		High (Hoog)	Handhaaft de huidige contrastverhouding van het scherm.
		Low (Laag)	Verlaagt het zwartniveau en verhoogt het witniveau ten opzichte van de huidige contrastverhouding van het scherm.
	DFC	On (aan)	Hiermee wordt de helderheid automatisch aan het scherm aangepast.
		Off (Uit)	Hiermee wordt de functie DFC uitgeschakeld.

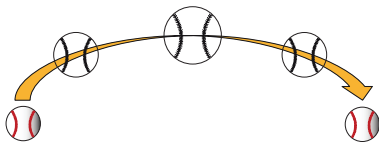
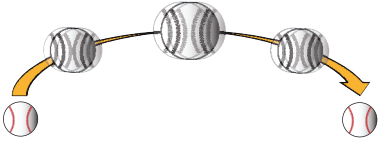

OPMERKING

- Deze instellingen zijn afhankelijk van de gebruiker. Indien u zich ongemakkelijk voelt bij een bepaalde weergave dan kunt u deze functie uitschakelen.

Game Adjust	Response Time (Reactietijd)	Hiermee stelt u de reactietijd voor weergegeven beelden in op basis van de snelheid van het scherm. Voor een normale omgeving wordt de instelling Middle (Gemiddeld) aanbevolen. Voor een snel bewegend beeld wordt de instelling High (Hoog) aanbevolen. Wanneer High (Hoog) is ingesteld, treedt mogelijk beeldretentie op.
	High (Hoog)	Hiermee stelt u de reactiesnelheid High (Hoog) in.
	Middle (Gemiddeld)	Hiermee stelt u de reactiesnelheid Middle (Gemiddeld) in.
	Low (Laag)	Hiermee stelt u de reactiesnelheid Low (Laag) in.
	Off (Uit)	Hiermee stelt u de reactiesnelheid Off (Uit) in.
FreeSync		Hiermee worden duidelijke en natuurlijke beelden gecreëerd door de verticale frequentie van het ingangssignaal met die van het uitgangssignaal te synchroniseren.
		 WAARSCHUWING <ul style="list-style-type: none"> • Ondersteunde Interface: DisplayPort/HDMI. • Ondersteunde grafische kaart: Een grafische kaart die AMD FreeSync ondersteunt is noodzakelijk. • Ondersteunende Versie: Zorg ervoor dat u de grafische kaart van het nieuwste stuurprogramma gaat bijwerken. • Voor meer informatie en vereisten, raadpleeg de AMD website op http://www.amd.com/FreeSync. • FreeSync en 1ms Motion Blur Reduction kunnen niet tegelijkertijd worden ingeschakeld.
	On (Aan)	De functie FreeSync wordt ingeschakeld.
	Off (Uit)	De functie FreeSync wordt uitgeschakeld.
Black Stabilizer (Zwart stabilisator)		Black Stabilizer (Zwart stabilisator) : U kunt het zwart contrast instellen voor een betere zichtbaarheid in donkere scènes. Als u de waarde van de Zwart Stabilisator vergroot, wordt het lage grijze vlak op het scherm helderder. (U kunt zo eenvoudiger voorwerpen op donkere gameschermen zien.) Als u de waarde van de Zwart Stabilisator beperkt, verdonkert u het lage grijze vlak en vergroot u het dynamisch contrast op het scherm.
1ms Motion Blur Reduction	On (Aan)	Deze modus minimaliseert de bewegingsonscherpte in snel bewegende video's. Om optimaal te profiteren van deze functie, selecteert u 1920 × 1080 @ 75 Hz vóór het inschakelen van 1ms Motion Blur Reduction .(bewegingsonscherpte reductie)
		 <p>Deze Functie is beschikbaar voor 75Hz verticale frequentie. (Uitsluitend HDMI / DisplayPort.)</p>
	Off (Uit)	Hiermee wordt de 1ms Motion Blur Reduction .(bewegingsonscherpte reductie) Modus uitgeschakeld.
		
		 OPMERKING <ul style="list-style-type: none"> • Teneinde de bewegingsonscherpte te verminderen, wordt de helderheid verminderd met de achtergrondverlichting controle. • 1ms Motion Blur Reduction.(bewegingsonscherpte reductie) en FreeSync kan niet op hetzelfde moment gebruikt worden. • Deze functie wordt spel-geoptimaliseerd. • Het wordt aangeraden deze uit te schakelen wanneer u geen gebruikt maakt van de spelfunctie.

Game Adjust	Cross Hair	Cross Hair (kruiscursor) biedt een markering op het midden van het scherm voor First Person Shooter(FPS) games. Gebruikers kunnen de cross hair kiezen dat past bij hun gameomgeving voor vier verschillende cross hairs. <ul style="list-style-type: none"> • Wanneer de monitor is uitgeschakeld of in de energiebesparende modus,zal de Cross Hair eigenschap automatisch worden uitgeschakeld(Off).
Color Adjust	Gamma	Hoe hoger de gammawaarde, hoe donkerder het beeld wordt. Op dezelfde manier, des te lager de gammawaarde hoe lichter het beeld wordt. Als u de gamma-instellingen niet hoeft aan te passen, selecteer Off (Uit.).
	Color Temp (Kleurtemp)	Hiermee selecteert u de standaardfabriekskleur van het beeld. Warm: hiermee stelt u de schermkleur in op een rode kleurtint. Medium: hiermee stelt u de schermkleur in op een kleurtint tussen rood en blauw in. Cool (Koel): hiermee stelt u de schermkleur in op een blauwe kleurtint. Custom (Aangepast): De gebruiker kan het aanpassen naar rood, groen of blauw door het gepersonaliseerd te maken.
	Red (Rood)/Green (Groen)/Blue (Blauw)	U kunt de afbeeldingskleur aanpassen met de kleuren rood, groen en blauw.
	Six Color (Zes kleuren)	Voldoet aan de gebruikersvereisten voor kleuren door de kleur en verzadiging van de zes kleuren (Red_Hue, Red_Saturation, Green_Hue, Green_Saturation, Blue_Hue, Blue_Saturation, Cyan_Hue, Cyan_Saturation, Magenta_Hue, Magenta_Saturation, Yellow_Hue, Yellow_Saturation) aan te passen en de instellingen op te slaan. *Hue (Tint): Hiermee past u de tint van het scherm aan. *Saturation (Verzadiging): Hiermee past u de verzadiging van de schermkleuren aan. Hoe lager de waarde, des te minder verzadigd en helderder de kleuren worden. Hoe hoger de waarde, des te meer verzadigd en donkerder de kleuren worden.
Display	Reset	Hiermee herstelt u de standaardinstellingen van de kleurinstellingen.
	Horizontal	Om de afbeelding naar links en rechts te verplaatsen.
	Vertical	Om de afbeelding naar boven en onder te verplaatsen.
	Clock	Om de verticale balken of strepen zichtbaar op de achtergrond van het scherm te minimaliseren. De horizontale grootte van het scherm zal ook veranderen.
	Phase	Om de scherpstelling van het scherm aan te passen. Hiermee kan u ook eventuele ruis verwijderen en de weergave van karakters verduidelijken of verscherpen.

Instellingen aanpassen

Menu > General	Beschrijving			
Language (Taal)	Om te kiezen in welke taal de namen van de bestuurselementen worden weergegeven.			
Power LED (Voedingslampje)	Hiermee schakelt u de stroomindicator aan de voorkant van de monitor in/uit.			
	<table border="1"> <tr> <td>On (Aan)</td> <td>De stroomindicator wordt automatisch ingeschakeld.</td> </tr> <tr> <td>Off (Uit)</td> <td>De stroomindicator wordt uitgeschakeld.</td> </tr> </table>	On (Aan)	De stroomindicator wordt automatisch ingeschakeld.	Off (Uit)
On (Aan)	De stroomindicator wordt automatisch ingeschakeld.			
Off (Uit)	De stroomindicator wordt uitgeschakeld.			
Automatic Standby	De monitor schakelt automatisch over naar de standby-modus na een bepaalde periode.			
Resolution	De gebruiker kan de gewenste resolutie instellen.			
	<p> OPMERKING</p> <p>Deze optie is enkel ingeschakeld wanneer de resolutie van het scherm is ingesteld op de volgende resoluties: (alleen voor D-SUB).</p>			
	1024x768, 1280x768, 1360x768, 1366x768, Off			
	1280x960, 1600x900, Off			
1440x900, 1600x900, Off				
OSD Lock (OSD-vergrendeling)	Hiermee voorkomt u onjuiste toetsinvoer.			
	<table border="1"> <tr> <td>On (aan)</td> <td>Toetsinvoer is uitgeschakeld.</td> </tr> </table> <p> OPMERKING</p> <ul style="list-style-type: none"> Alle functies worden uitgeschakeld, behalve Brightness (Helderheid), Contrast (Contrast), Volume (Volume) en Quick Settings (Snelle instellingen) in Input (Ingang) en OSD Lock (OSD-vergrendeling) in General (Algemeen). 	On (aan)	Toetsinvoer is uitgeschakeld.	
	On (aan)	Toetsinvoer is uitgeschakeld.		
<table border="1"> <tr> <td>Off (Uit)</td> <td>Toetsinvoer is ingeschakeld.</td> </tr> </table>	Off (Uit)	Toetsinvoer is ingeschakeld.		
Off (Uit)	Toetsinvoer is ingeschakeld.			

Menu > Auto Configuration	Beschrijving
Do you want to Auto Configuration?	
Yes	Schakel de Auto Configuration (Auto Configuratie) voor D-SUB invoer in.
Cancel	Annuleer de selectie.

 **OPMERKING**

- Deze functie zal enkel werken bij analoge input (D-SUB) .

Menu > Reset	Beschrijving
Do you want to reset your settings?	
Reset	Hiermee herstelt u alle standaardinstellingen.
Cancel	Annuleer de selectie.

PROBLEMEN OPLOSSEN

Controleer onderstaande tabel voordat u contact opneemt met de helpdesk.

Er wordt geen beeld weergegeven	
Is het netsnoer van het scherm aangesloten?	<ul style="list-style-type: none"> Controleer of het netsnoer correct is aangesloten op het stopcontact.
Brandt het lichtje van de stroomindicator?	<ul style="list-style-type: none"> Druk op de knop aan/uit.
Verschijnt het bericht "Out of Range" (Buiten bereik)?	<ul style="list-style-type: none"> Dit bericht verschijnt wanneer het signaal van de PC (videokaart) zich buiten het verticale of horizontale frequentiebereik van de weergave bevindt. Raadpleeg het onderwerp 'Specificaties' in deze handleiding en configureer uw TV opnieuw.
Verschijnt het bericht "NO SIGNAL" ?	<ul style="list-style-type: none"> Nadat het beeldscherm "NO SIGNAL" aangeeft, gaat het beeldscherm over in de DPM modus. Dit bericht wordt weergegeven wanneer de signaalkabel tussen de PC en de monitor ontbreekt of niet is aangesloten. Controleer de kabel en sluit deze opnieuw aan.

Can u enkele functies in OSD niet bedienen?	
Kunt u enkele menu's in OSD niet selecteren?	<ul style="list-style-type: none"> U kunt de OSD-instellingen op elk moment ontgrendelen door naar het OSD vergrendel menu te gaan en de items uit te zetten.



WAARSCHUWING

- Ga naar **Configuratiescherm ► Beeldscherm ► Instellingen** en controleer of de resolutie is veranderd. Als dit het geval is, stel dan de aanbevolen resolutie voor de videokaart opnieuw in.
- Als de aanbevolen resolutie (optimale resolutie) niet is geselecteerd, kunnen letters onscherp zijn. Het beeld kan afwijken of te donker zijn, of worden afgekapt. Controleer of u de aanbevolen resolutie heeft geselecteerd.
- De methode voor het instellen kan per computer en besturingssysteem verschillen en de eerdergenoemde resolutie wordt niet door iedere videokaart ondersteund. Raadpleeg in dit geval de fabrikant van de computer of videokaart.

Beeldweergave is incorrect	
De schermkleur wijkt af of is maar één kleur.	<ul style="list-style-type: none"> Controleer of de signaalkabel goed is aangesloten en draai indien nodig de schroeven steviger vast. Controleer of de videokaart goed in de sleuf is geplaatst. Verander de kleurinstellingen naar meer dan 24-bits (ware kleuren) in Configuratiescherm ► Instellingen.
Het scherm knippert.	<ul style="list-style-type: none"> Controleer of het scherm is ingesteld op interliniëringsmodus. Als dit het geval is, stel dan de aanbevolen resolutie voor het scherm in.

Verschijnt het bericht "Unrecognized monitor, Plug&Play (VESA DDC) monitor found" (Onbekende monitor, Plug&Play-monitor gevonden)?	
Heeft u het beeldschermstuurprogramma geïnstalleerd?	<ul style="list-style-type: none"> Installeer het beeldschermstuurprogramma met de meegeleverde CD (of diskette). U kunt het programma ook downloaden van onze website: http://www.lg.com. Controleer of uw videokaart de Plug&Play-functie ondersteunt.

Weergave knippering	
Wanneer u de aanbevolen timing niet heeft ingesteld?	<ul style="list-style-type: none"> Het lichtje zal knipperen wanneer u de HDMI 1080i 60/50 Hz timing gebruikt, dus gelieve ervoor te zorgen dat de timing op 1080P is ingesteld, dit is de aanbevolen modus.

SPECIFICATIES

24MP59G

LCD-scherm	Type	TFT (Thin Film Transistor) LCD-scherm (Liquid Crystal Display)
	Pixel-pitch	0,2745mm x 0,2745 mm
Resolutie	Maximale resolutie	1920 x 1080 bij 75 Hz (Uitsluitend HDMI / DisplayPort.) 1920 x 1080 bij 60 Hz (D-sub)
	Aanbevolen resolutie	1920 x 1080 bij 60 Hz
Videosignaal	Horizontale frequentie	HDMI : 30 KHz tot 85 KHz DP : 30 KHz tot 85 KHz D-SUB : 30 KHz tot 85 KHz
	Verticale frequentie	HDMI : 40 Hz tot 75 Hz DP : 40 Hz tot 75 Hz D-SUB : 40 Hz tot 75 Hz
	Synchronisatie	Afzonderlijke synchronisatie, Digitaal
Invoerverbinding	HDMI IN, DP(DisplayPort) IN, D-SUB IN, HP OUT	
Stroominvoer	19 V --- 1,3 A	
Stroomverbruik	Ingeschakeld: 17,1 W Typ. (ENERGY STAR® standaard) * 22 W Typ. (Leveringstoestand)** Slaapmodus ≤ 0,3 W Uitgeschakeld ≤ 0,3 W	
AC/DC-adapter	Type ADS-40SG-19-3 19032G, gefabriceerd door SHENZHEN HONOR ELECTRONIC of Type ADS-40FSG-19 19032GPG-1, gefabriceerd door SHENZHEN HONOR ELECTRONIC of Type ADS-40FSG-19 19032GPBR-1, gefabriceerd door SHENZHEN HONOR ELECTRONIC of Type ADS-40FSG-19 19032GPI-1, gefabriceerd door SHENZHEN HONOR ELECTRONIC of Type ADS-40FSG-19 19032GPCU-1, gefabriceerd door SHENZHEN HONOR ELECTRONIC of Type ADS-32FSG-19 19032EPCU-1L, gefabriceerd door SHENZHEN HONOR ELECTRONIC of Type LCAP21A, gefabriceerd door LIEN CHANG ELECTRONIC ENTERPRISE of Type LCAP26A-A, gefabriceerd door LIEN CHANG ELECTRONIC ENTERPRISE of Type LCAP26A-E, gefabriceerd door LIEN CHANG ELECTRONIC ENTERPRISE of Type LCAP26A-I, gefabriceerd door LIEN CHANG ELECTRONIC ENTERPRISE of Type LCAP26A-B, gefabriceerd door LIEN CHANG ELECTRONIC ENTERPRISE of Type LCAP51A, gefabriceerd door LIEN CHANG ELECTRONIC ENTERPRISE of Type PA-1031-23, gefabriceerd door Lite-On Technology Corporation	
	Uitstoot : 19 V --- 1,7 A	
Omgevingsomstandigheden	Gebriukstemperatuur Vochtigheid bij gebruik	0 °C tot 40 °C Minder dan 80 %
	Opslagtemperatuur Vochtigheid bij opslag	-20 °C tot 60 °C Minder dan 85 %
Afmetingen	Monitorgrootte (breedte x hoogte x diepte)	
	Inclusief standaard	550,5 mm x 419,9 mm x 204,1 mm
	Exclusief standaard	550,5 mm x 332,1 mm x 85,5 mm
Gewicht (zonder verpakking)	Inclusief standaard	3,2 kg
	Exclusief standaard	2,8 kg

De bovenstaande productspecificaties kunnen worden gewijzigd zonder voorafgaande kennisgeving als gevolg van doorgevoerde verbeteringen van het product.

* Het energieverbruik kan verschillend zijn door de bedrijfstoestand en de instelling van de monitor.

** De On-modus van het stroomverbruik wordt gemeten met een ENERGY STAR®-test standaard.

** Het maximale energieverbruik in Aanstand wordt gemeten met LGE testnorm (Volledige Wit patroon, maximale resolutie).

SPECIFICATIES

27MP59G

LCD-scherm	Type	TFT (Thin Film Transistor) LCD-scherm (Liquid Crystal Display)
	Pixel-pitch	0,3114mm x 0,3114 mm
Resolutie	Maximale resolutie	1920 x 1080 bij 75 Hz (Uitsluitend HDMI / DisplayPort.) 1920 x 1080 bij 60 Hz (D-sub)
	Aanbevolen resolutie	1920 x 1080 bij 60 Hz
Videosaal	Horizontale frequentie	HDMI : 30 KHz tot 85 KHz DP : 30 KHz tot 85 KHz D-SUB : 30 KHz tot 85 KHz
	Verticale frequentie	HDMI : 40 Hz tot 75 Hz DP : 40 Hz tot 75 Hz D-SUB : 40 Hz tot 75 Hz
	Synchronisatie	Afzonderlijke synchronisatie, Digitaal
Invoerverbinding	HDMI IN, DP(DisplayPort) IN, D-SUB IN, HP OUT	
Stroominvoer	19 V --- 1,6 A	
Stroomverbruik	Ingeschakeld: 20,3 W Typ. (ENERGY STAR® standaard) * 26,5 W Typ. (Leveringstoestand)** Slaapmodus ≤ 0,3 W Uitgeschakeld ≤ 0,3 W	
AC/DC-adapter	Type ADS-45SN-19-3 19040G, gefabriceerd door SHENZHEN HONOR ELECTRONIC of Type LCAP21C, gefabriceerd door LIEN CHANG ELECTRONIC ENTERPRISE of Type LCAP26B-E, gefabriceerd door LIEN CHANG ELECTRONIC ENTERPRISE	
	Uitstoot : 19 V --- 2,1 A	
Omgevingsomstandigheden	Gebruikstemperatuur Vochtigheid bij gebruik	0 °C tot 40 °C Minder dan 80 %
	Opslagtemperatuur Vochtigheid bij opslag	-20 °C tot 60 °C Minder dan 85 %
Afmetingen	Monitorgrootte (breedte x hoogte x diepte)	
	Inclusief standaard	634,1 mm x 470,5 mm x 204,1 mm
	Exclusief standaard	634,1 mm x 382,7 mm x 91,1 mm
Gewicht (zonder verpakking)	Inclusief standaard	4,3 kg
	Exclusief standaard	3,9 kg

De bovenstaande productspecificaties kunnen worden gewijzigd zonder voorafgaande kennisgeving als gevolg van doorgevoerde verbeteringen van het product.

* Het energieverbruik kan verschillend zijn door de bedrijfstoestand en de instelling van de monitor.

* De On-modus van het stroomverbruik wordt gemeten met een ENERGY STAR®-test standaard.

** Het maximale energieverbruik in Aanstand wordt gemeten met LGE testnorm (Volledige Wit patroon, maximale resolutie).

Vooraf ingestelde modi (Resolutie)

D-SUB / HDMI / DP PC Tijdsetting

Weergavemodi (Resolutie)	Horizontale frequentie (kHz)	Verticale frequentie (Hz)	Polariteit (H/V)	
720 x 400	31,468	70	-/+	
640 x 480	31,469	60	-/-	
640 x 480	37,500	75	-/-	
800 x 600	37,879	60	+/+	
800 x 600	46,875	75	+/+	
1024 x 768	48,363	60	-/-	
1024 x 768	60,023	75	+/+	
1152 x 864	67,500	75	+/+	
1280 x 1024	63,981	60	+/+	
1280 x 1024	79,976	75	+/+	
1680 x 1050	65,290	60	-/+	
1920 x 1080	67,500	60	+/+	Aanbevolen modus
1920 x 1080	83,89	75	+/+	(Uitsluitend HDMI / DisplayPort.)

HDMI AV Tijdsetting

Fabrieksinstellingen modus (Voorinstelling)	Horizontale frequentie (kHz)	Verticale frequentie (Hz)	HDMI
480P	31,50	60	<input type="radio"/>
576P	31,25	50	<input type="radio"/>
720P	37,50	50	<input type="radio"/>
720P	45,00	60	<input type="radio"/>
1080P	56,25	50	<input type="radio"/>
1080P	67,50	60	<input type="radio"/> Aanbevolen modus

Indicator

Modus	LED-kleur
Ingeschakeld	Wit
Slaapmodus	Uit
Uitgeschakeld	Uit



Lees de Veiligheidsmaatregelen voordat u dit product gebruikt.
Houd de Gebruikershandleiding (CD) bij de hand zodat u deze later kunt raadplegen.

Het model en serienummer van de monitor vindt u op de achterzijde en één zijde van de monitor. Noteer deze hieronder voor het geval u onderhoudswerkzaamheden moet laten uitvoeren.

MODEL _____

SERIENR. _____



ENERGY STAR® is a set of power-saving guidelines issued by the U.S. Environmental Protection Agency (EPA).

As an ENERGY STAR® Partner LGE U. S. A., Inc. has determined that this product meets the ENERGY STAR® guidelines for energy efficiency.

Refer to ENERGYSTAR.gov for more information on the ENERGY STAR® program.