



1



คำนำ



*โน้ตบุ๊ก
คู่มือผู้ใช้*



บทที่ 1 คำนำ

สารบัญ	1-2
ระเบียบข้อบังคับและถ้อยแถลง.....	1-4
ถ้อยแถลงการรบกวนทางความถี่วิทยุ FCC-B.....	1-4
เงื่อนไข FCC	1-4
ความสอดคล้องกับ CE	1-4
ระเบียบข้อบังคับเกี่ยวกับแบตเตอรี่.....	1-5
ถ้อยแถลง WEEE	1-5
ขั้นตอนเพื่อความปลอดภัย.....	1-6
ประกาศเกี่ยวกับอุปกรณ์ออปติคัลไดรฟ์	1-8
เครื่องหมายการค้า.....	1-8
ประวัติการแก้ไข.....	1-8

บทที่ 2 แนะนำ

แผนที่คู่มือ	2-2
การแกะหีบห่อ.....	2-2
ส่วนต่างๆ ของผลิตภัณฑ์.....	2-3
มุมมองเปิดด้านบน.....	2-3
มุมมองด้านหน้า	2-7
มุมมองด้านขวา	2-9
มุมมองด้านซ้าย.....	2-10
มุมมองด้านหลัง	2-12
มุมมองด้านล่าง	2-13
ข้อมูลจำเพาะ.....	2-14

บทที่ 3 เริ่มต้นการใช้งาน

เริ่มต้นการใช้งานโน้ตบุ๊ก	3-2
การจัดการพลังงาน.....	3-3
พลังงาน AC	3-3
พลังงานแบตเตอรี่.....	3-3

การจัดการพลังงานใน Windows OS	3-7
เทคนิคการประหยัดพลังงาน	3-9
การทำงานพื้นฐาน	3-10
เทคนิคเพื่อความปลอดภัยและความสะดวกสบาย	3-10
ทำความรู้จักแป้นพิมพ์.....	3-12
การเปิดทำงานระบบไร้สายสำหรับ Windows 8	3-16
ทำความรู้จักทัชแพด.....	3-17
เกี่ยวกับฮาร์ดดิสก์	3-19
การใช้อุปกรณ์เก็บข้อมูลถอดยึด	3-19
การเชื่อมต่อไปยังอุปกรณ์ภายนอก	3-21
อุปกรณ์ต่อพ่วง.....	3-21
อุปกรณ์สื่อสาร	3-22
การเปลี่ยนชิ้นส่วน & อัปเดต	3-23

❖ ระเบียบข้อบังคับและถ้อยแถลง

ถ้อยแถลงการรบกวนทางความถี่วิทยุ FCC-B

อุปกรณ์นี้ได้รับการทดสอบ และพบว่าสอดคล้องกับข้อกำหนดของอุปกรณ์ดีจिटอลคลาส B ซึ่งเป็นไปตาม ส่วนที่ 15 ของกฎข้อบังคับ FCC ข้อกำหนดเหล่านี้ได้รับการออกแบบเพื่อให้การป้องกันที่เหมาะสมต่อการรบกวนที่เป็นอันตรายในการติดตั้งบริเวณที่พักอาศัย อุปกรณ์นี้สร้าง ize และแผ่พลังงานความถี่คลื่นวิทยุ และถ้าไม่ได้ติดตั้งและใช้อย่างเหมาะสมตามที่ระบุในขั้นตอนการใช้งาน อาจก่อให้เกิดการรบกวนที่เป็นอันตรายต่อการสื่อสารทางวิทยุ อย่างไรก็ตาม ไม่มีการรับประกันว่าการรบกวนจะไม่เกิดขึ้นในกรณีที่ติดตั้งอย่างเหมาะสม ถ้าอุปกรณ์นี้ก่อให้เกิดการรบกวนกับบริการการสื่อสารต่อวิทยุหรือการรับโทรทัศน์ ซึ่งสามารถทราบได้โดยการเปิดและปิดอุปกรณ์ คุณควรพยายามแก้ไขการรบกวนโดยใช้วิธีดังต่อไปนี้หนึ่งหรือหลายวิธีร่วมกัน:

- ปรับทิศทางหรือเปลี่ยนสถานที่ของเสาอากาศรับสัญญาณ
- เพิ่มระยะห่างระหว่างอุปกรณ์และเครื่องรับสัญญาณ
- เชื่อมต่ออุปกรณ์ลงในเต้าเสียบในวงจรที่แตกต่างจากที่ใช้เสียบเครื่องรับอยู่
- ปรีกษาตัวแทนจำหน่าย หรือช่างเทคนิควิทยุโทรทัศน์ที่มีประสบการณ์เพื่อขอความช่วยเหลือ

หมายเหตุ

- การเปลี่ยนแปลงหรือตัดแปลงที่ไม่ได้รับการเห็นชอบโดยองค์กรที่มีหน้าที่รับผิดชอบเรื่องความปลอดภัย จะทำให้สิทธิ์ในการใช้อุปกรณ์ของผู้ใช้สิ้นสุด
- ต้องใช้ฉนวนป้องกันสายเคเบิลและสายไฟ AC เพื่อให้สอดคล้องกับข้อกำหนดในการแผ่คลื่นพลังงานความถี่

เงื่อนไข FCC

อุปกรณ์นี้สอดคล้องกับส่วนที่ 15 ของกฎข้อบังคับ FCC การทำงานต้องเป็นไปตามเงื่อนไขของข้อต่อไปนี้:

- อุปกรณ์นี้ต้องไม่ก่อให้เกิดการรบกวนที่เป็นอันตราย
- อุปกรณ์ต้องสามารถทนต่อการรบกวนใดๆ ที่ได้รับ รวมทั้งการรบกวนที่อาจก่อให้เกิดการทำงานที่ไม่พึงประสงค์

ความสอดคล้องกับ CE



อุปกรณ์นี้สอดคล้องกับข้อกำหนดด้านความปลอดภัยที่จำเป็น และความต้องการที่เกี่ยวข้องอื่นๆ ที่ระบุไว้ในข้อกำหนดของสหภาพยุโรป

ระเบียบข้อบังคับเกี่ยวกับแบตเตอรี่



สหภาพยุโรป:

ไม่ควรทิ้งแบตเตอรี่ แบตเตอรี่แพค และตัวเก็บพลังงานต่างๆ ร่วมกับของเสียตามบ้านทั่วไปที่ไม่ได้แยก โปรดใช้ระบบเก็บรวบรวมของเสียสาธารณะเพื่อส่งคืน รีไซเคิล หรือจัดการกับสิ่งเหล่านี้อย่างสอดคล้องกับระเบียบข้อบังคับในท้องถิ่น



廢電池請回收

ไต้หวัน:

เพื่อป้องกันสิ่งแวดล้อมให้ดีขึ้น ควรเก็บรวบรวมแบตเตอรี่ที่ใช้แล้วแยกต่างหากสำหรับการรีไซเคิลหรือนำไปทิ้งด้วยวิธีพิเศษ

แคลิฟอร์เนีย สหรัฐอเมริกา: เซลล์แบตเตอรี่แบบเหรียญอาจประกอบด้วยวัสดุเปอร์คลอเรต และจำเป็นต้องได้รับการจัดการเป็นพิเศษ เมื่อนำไปรีไซเคิล หรือทิ้งในรัฐแคลิฟอร์เนีย

สำหรับข้อมูลเพิ่มเติม โปรดเยี่ยมชมที่: <http://www.dtsc.ca.gov/hazardouswaste/perchlorate/>

คำแนะนำเพื่อความปลอดภัยสำหรับการใช้แบตเตอรี่ลิเธียม

ถ้าใส่แบตเตอรี่อย่างไม่ถูกต้อง อาจมีอันตรายจากการระเบิดขึ้นได้ ใช้เฉพาะแบตเตอรี่ชนิดเดียวกันหรือเทียบเท่า ที่แนะนำโดยผู้ผลิตอุปกรณ์เท่านั้น ทั้งแบตเตอรี่ที่ใช้แล้วตามคำแนะนำของผู้ผลิต

ถ้อยแถลง WEEE

(ไทย) ภายใต้ข้อกำหนดของสหภาพยุโรป ("EU") เกี่ยวกับของเสียจากอุปกรณ์ไฟฟ้าและอิเล็กทรอนิกส์ เลขที่ 2002/96/EC ซึ่งมีผลบังคับใช้ตั้งแต่วันที่ 13 สิงหาคม 2005 ผู้ใช้ไม่สามารถทิ้งผลิตภัณฑ์ที่เป็น "อุปกรณ์ไฟฟ้าและอิเล็กทรอนิกส์" ปะปนกับของเสียทั่วไปของชุมชนได้อีกต่อไป และผู้ผลิตอุปกรณ์อิเล็กทรอนิกส์ดังกล่าวจะถูกบังคับให้นำผลิตภัณฑ์ดังกล่าวกลับคืนเมื่อสิ้นสุดอายุการใช้งานของผลิตภัณฑ์



❖ ขั้นตอนเพื่อความปลอดภัย

	<ul style="list-style-type: none">• อ่านขั้นตอนเพื่อความปลอดภัยอย่างละเอียดถี่ถ้วน• ควรสังเกตข้อควรระวังและคำเตือนทั้งหมดบนอุปกรณ์หรือคู่มือผู้ใช้
	<p>เก็บอุปกรณ์นี้ให้ห่างจากความชื้นและอุณหภูมิที่สูง</p>
	<p>วางอุปกรณ์นี้บนพื้นผิวที่มั่นคง ก่อนที่จะทำการตั้งค่า</p>
	<ul style="list-style-type: none">• ชองเปิดที่ตัวเครื่องใช้สำหรับถ่ายเทอากาศ และเพื่อป้องกันไม่ให้อุปกรณ์ร้อนเกินไป• อย่าปิดกั้นชองเปิดเหล่านี้
	<ul style="list-style-type: none">• อย่าทิ้งอุปกรณ์ไว้ในสภาพแวดล้อมที่ไม่ได้รับการปรับสภาพ ซึ่งมีอุณหภูมิเกิน 60°C (140°F) หรือต่ำกว่า 0°C (32°F) ซึ่งอาจทำให้อุปกรณ์เสียหาย• ควรใช้งานเครื่องภายใต้อุณหภูมิสภาพแวดล้อมสูงสุดไม่เกิน 40°C (120°F)
	<ul style="list-style-type: none">• ตรวจสอบให้แน่ใจว่าแรงดันไฟฟ้าอยู่ในช่วงที่ปลอดภัย และได้รับการปรับให้เหมาะสมในช่วง 100~240V ก่อนที่จะเชื่อมต่ออุปกรณ์เข้ากับเต้าเสียบไฟฟ้า• ถอดปลั๊กสายไฟ AC เสมอก่อนที่จะติดตั้งการ์ดเพิ่มเติม หรือ โมดูลใดลงในการ์ด• ถอดสายไฟ AC หรือถอดแบตเตอรี่แพค หรือปิดเต้าเสียบไฟที่ผนังเสมอ ถ้าคุณจะไม่ปล่อยอุปกรณ์ทิ้งไว้โดยไม่ได้ใช้งานในช่วงระยะเวลาหนึ่ง เพื่อให้ได้ผลลัพธ์การสิ้นเปลืองพลังงานเป็นศูนย์
	<p>อย่าเทของเหลวเข้าไปในชองเปิด ซึ่งอาจทำให้อุปกรณ์เสียหาย และเป็นสาเหตุให้เกิดไฟฟ้าช็อต</p>
	<ul style="list-style-type: none">• วางสายไฟในตำแหน่งที่ไม่มีผู้คนเหยียบถุก• อย่าวางสิ่งใดๆ ทับสายไฟ
	<p>เก็บวัตถุที่มีสนามแม่เหล็กแรง หรือวัตถุที่มีกระแสไฟฟ้าให้ห่างจากอุปกรณ์</p>



- ในขณะที่ติดตั้งสายเคเบิลโคแอกเซียลไปยังเครื่องรับ TV จำเป็นต้องให้แน่ใจว่าฉนวนโลหะเชื่อมต่อไปยังระบบสายดินป้องกันของอาคารอย่างดี
- ระบบการกระจายสายเคเบิลควรมีการต่อลงกราวด์ (สายดิน) อย่างสอดคล้องกับมาตรฐาน ANSI/NFPA 70, หลักปฏิบัติด้านไฟฟ้าแห่งชาติ (NEC) ตามส่วน 820.93 ในหัวข้อ การต่อกราวด์ของฉนวนหุ้มภายนอกของสายเคเบิลโคแอกเซียล



- เพื่อป้องกันการระเบิดที่เกิดจากการใส่แบตเตอรี่ที่ไม่เหมาะสมให้ใช้แบตเตอรี่ชนิดเดียวกันหรือเทียบเท่าที่แนะนำโดยผู้ผลิตเท่านั้น
- เก็บแบตเตอรี่ไว้ในสถานที่ปลอดภัยเสมอ



ถ้าเกิดสถานการณ์ต่อไปนี้ ให้นำอุปกรณ์ไปตรวจสอบโดยช่างบริการที่มีคุณสมบัติ:

- สายไฟหรือปลั๊กเสียหาย
- ของเหลวเข้าไปในอุปกรณ์
- อุปกรณ์สัมผัสถูกความร้อน
- อุปกรณ์ทำงานได้ไม่ดี หรือคุณไม่สามารถใช้อุปกรณ์ได้ตามคำแนะนำในคู่มือผู้ใช้
- อุปกรณ์หล่นพื้น และเสียหาย
- อุปกรณ์มีรอยแตกอย่างเห็นได้ชัด

คุณสมบัติของผลิตภัณฑ์สีเขียว

- การสิ้นเปลืองพลังงานลดลงระหว่างการใช้และสถานะสแตนด์บาย
- จำกัดการใช้สารที่เป็นอันตรายต่อสิ่งแวดล้อมและสุขภาพ
- ถอดชิ้นส่วนและรีไซเคิลได้ง่าย
- ลดการใช้ทรัพยากรธรรมชาติโดยส่งเสริมการรีไซเคิล
- ยืดอายุผลิตภัณฑ์ให้ยาวนานขึ้นด้วยการอัปเดตง่าย ๆ
- ลดการสร้างของเสียที่เป็นของแข็งผ่านนโยบายการนำกลับ



นโยบายด้านสิ่งแวดล้อม

- ผลิตภัณฑ์ได้รับการออกแบบมาเพื่อให้สามารถใช้ชิ้นส่วนซ้ำ และรีไซเคิลได้อย่างเหมาะสม และไม่ควรทิ้งไปเฉยๆ
- ผู้ใช้ควรติดต่อจุดเก็บรวบรวมที่ได้รับการแต่งตั้งในท้องถิ่นสำหรับนำไปรีไซเคิล และทิ้งผลิตภัณฑ์ที่หมดอายุการใช้งานแล้ว

❖ ประกาศเกี่ยวกับอุปกรณ์โอเอสดีแอลไดรฟ์

ข้อควรระวัง: อุปกรณ์นี้ประกอบด้วยระบบเลเซอร์ และได้รับการจัดประเภทเป็น “ผลิตภัณฑ์เลเซอร์คลาส 1” ในการใช้เครื่องรุ่นนี้อย่างเหมาะสม อ่านคู่มือการใช้งานด้วยความระมัดระวัง และเก็บคู่มือนี้ไว้สำหรับการอ้างอิงในอนาคต ในกรณีที่มีปัญหาใดๆ กับเครื่องรุ่นนี้ โปรดติดต่อ “ศูนย์บริการที่ได้รับการแต่งตั้ง” ที่ใกล้ที่สุด เพื่อป้องกันการสัมผัสแสงเลเซอร์โดยตรง โปรดอย่าพยายามถอดชิ้นส่วนตัวเครื่อง

❖ เครื่องหมายการค้า

- เครื่องหมายการค้าทั้งหมดเป็นทรัพย์สินของบริษัทที่เป็นเจ้าของ
- SRS Premium Sound, SRS และสัญลักษณ์ เป็นเครื่องหมายการค้าของ SRS Labs, Inc.
- THX และ THX TruStudio Pro เป็นเครื่องหมายการค้าของ THX Ltd. ซึ่งอาจจดทะเบียนในเขตอำนาจศาลบางแห่ง สงวนลิขสิทธิ์
- Sound Blaster เป็นเครื่องหมายการค้าจดทะเบียนของ Creative Technology Ltd.

❖ ประวัติการแก้ไข

เวอร์ชัน	ประวัติการแก้ไข	วันที่
1.0	รุ่นแรก	06, 2013

2

แนะนำ



ขอแสดงความยินดีในการเป็นผู้ใช้โน้ตบุ๊กนี้ ซึ่งเป็นโน้ตบุ๊กที่มีการออกแบบมาด้วยความประณีต โน้ตบุ๊กที่ตรงตามรุ่นใหม่จะให้ประสบการณ์แบบมีอาชีพที่สุดยอดในการใช้โน้ตบุ๊ก เรามักภูมิใจที่จะบอกผู้ใช้ของเราว่าโน้ตบุ๊กนี้ ได้ผ่านการทดสอบอย่างเข้มงวด และได้รับการรับรองด้วยชื่อเสียงของเราในเรื่องของความวางใจ และความพอใจในการทำงานของลูกค้ำที่ไม่มีใครเทียบ

❖ แผนที่คู่มือ

คู่มือผู้ใช้ให้ขั้นตอนและการสาธิตถึงวิธีการใช้โน้ตบุ๊กนี้ แนะนำให้คุณอ่านคู่มือนี้อย่างละเอียดก่อนที่จะใช้โน้ตบุ๊กนี้

บทที่ 1. คำนำ, ให้ข้อมูลพื้นฐาน และข้อควรระวังต่างๆ ที่เกี่ยวข้องกับการใช้โน้ตบุ๊กนี้กับผู้ใช้ แนะนำให้อ่านข้อมูลและข้อควรระวังเหล่านี้เมื่อใช้โน้ตบุ๊กนี้ในครั้งแรก

บทที่ 2. แนะนำ, ประกอบด้วยคำอธิบายถึงอุปกรณ์เสริมทั้งหมดของโน้ตบุ๊กนี้

แนะนำให้ตรวจสอบว่าคุณมีอุปกรณ์เสริมทั้งหมดที่มาพร้อมกับเครื่อง เมื่อคุณแกะกล่องบรรจุหรือไม่ ถ้ามีอุปกรณ์เสริมใดเสียหายหรือหายไป โปรดติดต่อผู้จำหน่ายซึ่งคุณซื้อโน้ตบุ๊กนี้มา นอกจากนี้ บทนี้ยังให้ข้อมูลจำเพาะของโน้ตบุ๊กนี้ และแนะนำปุ่มฟังก์ชัน, ปุ่มเปิดโปรแกรมด่วน, ขั้วต่อต่างๆ, LED และส่วนประกอบภายนอกของโน้ตบุ๊กนี้

บทที่ 3. เริ่มต้นการใช้งาน, ให้ขั้นตอนการทำงานพื้นฐานในการใช้แป้นพิมพ์, ห้าชแปด, ฮาร์ดดิสก์ และอุปกรณ์เก็บข้อมูลอปติคัล นอกจากนี้ ยังให้ขั้นตอนในการติดตั้งและถอดแบตเตอรี่ และกระบวนการในการเชื่อมต่ออุปกรณ์ภายนอกชนิดต่างๆ รวมทั้งอุปกรณ์การสื่อสาร เพื่อช่วยผู้ใช้ให้คุ้นเคยกับโน้ตบุ๊กนี้มากขึ้น

❖ การแกะหีบห่อ

แรกสุด ให้แกะกล่องบรรจุ และตรวจสอบรายการทั้งหมดด้วยความระมัดระวัง ถ้ามีรายการใดเสียหายหรือหายไป โปรดติดต่อตัวแทนจำหน่ายในประเทศของคุณทันที นอกจากนี้ ให้เก็บกล่องและวัสดุบรรจุหีบห่อไว้ เพื่อใช้ในการกรณีที่คุณจำเป็นต้องส่งเครื่องกลับมาซ่อมแซมในอนาคต ภายในบรรจุภัณฑ์ควรมีสิ่งต่างๆ ต่อไปนี้:

- โน้ตบุ๊ก
- คู่มือฉบับย่อ
- แบตเตอรี่ Li-ion ความจุสูง
- อะแดปเตอร์ AC/DC และสายไฟ AC
- กระเป๋ากล้อง (อุปกรณ์ซื้อเพิ่ม)
- แผ่นดิสก์แอปพลิเคชัน ออล-อิน-วัน ที่ประกอบด้วยคู่มือผู้ใช้ฉบับสมบูรณ์, ไดรเวอร์, ยูทิลิตี้ และฟังก์ชันในการกู้คืนระบบ ฯลฯ

❖ ส่วนต่างๆ ของผลิตภัณฑ์

ส่วนนี้จะอธิบายถึงส่วนประกอบพื้นฐานของโน้ตบุ๊ก ซึ่งจะช่วยให้คุณทราบข้อมูลมากขึ้นเกี่ยวกับลักษณะของโน้ตบุ๊กนี้ก่อนที่จะใช้งาน โปรดทราบว่าโน้ตบุ๊กที่แสดงในส่วนนี้อาจแตกต่างจากตัวเครื่องจริงที่ผู้ใช้ซื้อมา

มุมมองเปิดด้านบน

ภาพของมุมมองเปิดด้านบน และคำอธิบายที่แสดงด้านล่าง จะช่วยให้คุณเห็นถึงบริเวณการทำงานหลักของโน้ตบุ๊กของคุณ

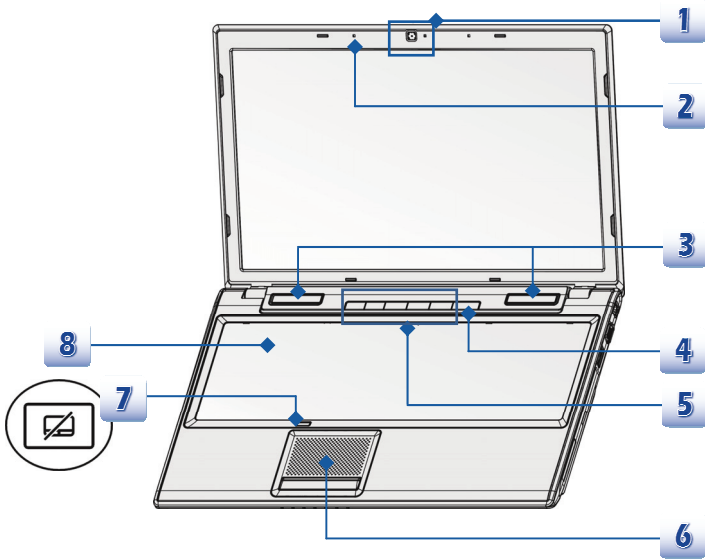

ภาพที่แสดงที่นี่ใช้สำหรับการอ้างอิงเท่านั้น

1. **เว็บแคม**

เว็บแคมในตัวนี้ สามารถใช้สำหรับการถ่ายภาพ, การบันทึกวีดีโอ และการประชุม รวมทั้งใช้สำหรับแอปพลิเคชันแบบอินเตอร์แอคทีฟอื่นๆ ได้ด้วย

2. **ไมโครโฟนภายใน**

นี่คือไมโครโฟนในตัว และทำงานเหมือนกับไมโครโฟน

3. **ลำโพงสเตอริโอ**

ให้เสียงคุณภาพสูง โดยสนับสนุนระบบสเตอริโอ และฟังก์ชัน Hi-Fi

4. **ปุ่มเพาเวอร์ / LED เพาเวอร์ / LED โหมด GPU**



ปุ่มเพาเวอร์

- กดปุ่มเพาเวอร์เพื่อเปิดและปิดโน้ตบุ๊ก
- กดปุ่มเพาเวอร์เพื่อปลุกโน้ตบุ๊กขึ้นมาจากสถานะสลีป

LED เพาเวอร์ / LED โหมด GPU

- สว่างเป็น สีน้ำเงิน เมื่อโน้ตบุ๊กเปิดเครื่อง และโหมด UMA GPU ถูกเลือก
- สว่างเป็น สีเหลือง เมื่อโหมด GPU แยกถูกเลือก
- LED ดับเมื่อโน้ตบุ๊กปิดเครื่อง

5. **ปุ่มเปิดโปรแกรมด่วน**

กดปุ่มเปิดโปรแกรมด่วน เพื่อเปิดทำงานแอปพลิเคชันหรือเครื่องมือที่ต้องการ ปุ่มเรียกใช้งานด่วนต่อไปนี้จะทำงานเฉพาะในระบบปฏิบัติการ เมื่อมีแอปพลิเคชัน SCM ติดตั้งอยู่เท่านั้น ค้นหาแอปพลิเคชัน SCM ในดิสก์ฮอลล์-อิน-วันที่มาพร้อมกับแพคเกจของคุณ เพื่อการใช้งานที่ง่ายและสะดวก แนะนำให้คุณติดตั้งแอปพลิเคชัน SCM



นำ ODD ออก

- กดปุ่มนี้เพื่อเลื่อนถาดวางดิสก์ของอุปกรณ์ถอดเปลี่ยนไดรฟ์ออกมา
- **โปรดทราบ:** ปุ่มนำแผ่น ODD ออก ทำงานภายใต้ระบบ DOS จริง อย่างไรก็ตาม ในระบบปฏิบัติการที่ไม่มีแอปพลิเคชัน SCM ติดตั้งอยู่ ปุ่มนำแผ่นออกจะไม่ทำงาน ในกรณีดังกล่าว ผู้ใช้สามารถคลิกขวาที่ ODD ใน "My Computer (คอมพิวเตอร์ของฉัน)" และเลือก "Eject (นำแผ่นออก)" เพื่อเลื่อนถาด ODD ออกมา



ปิดจอแสดงผล

- กดปุ่มนี้เพื่อปิดจอแสดงผลทันที เพื่อประหยัดการสิ้นเปลืองพลังงาน



คูเลออร์ บูสต์

- ใช้ปุ่มนี้ เพื่อเพิ่มความเร็วพัดลมเพื่อทำให้อุณหภูมิโดยรวมของโน้ตบุ๊กลดลง



WLAN (WiFi)

- กดปุ่มนี้เพื่อเปิดฟังก์ชัน LAN ไร้สาย



G-Panel

- ใช้ปุ่มนี้ เพื่อเปิดใช้งานยูทิลิตี้แกดเจ็ตเกม ซึ่งให้โซลูชันที่อัจฉริยะและมีประสิทธิภาพแก่ผู้ใช้ในขณะที่เล่นเกม

6. ทächแพด

นี่เป็นอุปกรณ์ชี้ของโน้ตบุ๊ก

7. ปุ่มเปิดปิด Touchpad

กดปุ่มนี้เพื่อเปิดทำงานหรือปิดทำงานฟังก์ชันทัชแพด ตัวแสดงสถานะทัชแพด ถัดติดตั้งอยู่จะสว่างขึ้นเมื่อฟังก์ชันทัชแพดเปิดทำงาน

8. แป้นพิมพ์

แป้นพิมพ์ในตัว มีฟังก์ชันทั้งหมดของแป้นพิมพ์มาตรฐาน

ปุ่ม [Fn] เรียกใช้งานด่วน

ใช้ปุ่ม [Fn] บนแป้นพิมพ์ เพื่อเปิดทำงานแอปพลิเคชันหรือเครื่องมือที่ต้องการ

ด้วยความช่วยเหลือของปุ่มเรียกใช้งานด่วนเหล่านี้ ผู้ใช้จะสามารถทำงานได้อย่างมีประสิทธิภาพมากขึ้น



ผู้ใช้กำหนด
หรือ
Windows Search
(อุปกรณ์เชื่อมต่อ)

- กดปุ่ม Fn ค้างไว้ จากนั้น กดปุ่ม F4 เพื่อเปิดแอปพลิเคชันที่กำหนดโดยผู้ใช้
- หรือกดปุ่ม Fn ค้างไว้ จากนั้น กดปุ่ม F4 เพื่อเปิดฟังก์ชัน Windows Search



**ECO Engine
(ECO เอ็นจิน)
(การประหยัดพลังงาน)**

- กดปุ่ม Fn ค้างไว้ จากนั้น กดปุ่ม F5 ซ้ำๆ เพื่อสลับระหว่างโหมดการประหยัดพลังงานต่างๆ ที่มีให้โดย ECO Engine (ECO เอ็นจิน) หรือเพื่อปิดฟังก์ชันที่กำลังใช้อยู่



เว็บแคม

- กดปุ่ม Fn ค้างไว้ จากนั้นกดปุ่ม F6 เพื่อเปิดฟังก์ชัน Webcam (เว็บแคม) กดอีกครั้งเพื่อปิด

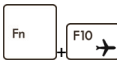

โหมดการบิน

- กดปุ่ม Fn ค้างไว้ จากนั้นกดปุ่ม F10 ซ้ำๆ เพื่อเปิดหรือปิดฟังก์ชัน โหมดการบิน ที่กำลังใช้อยู่
- เพื่อการโดยสารในเครื่องบินอย่างปลอดภัย แนะนำให้เปิดโหมดการบินตลอดเวลา เมื่อคุณอยู่ในเครื่องบิน
- ดูไอคอนสลับโหมดการบิน ภายใต [Start (เริ่ม)/ Settings (การตั้งค่า)/ Change PC Settings (เปลี่ยนแปลงการตั้งค่า PC)/ Wireless (ไร้สาย)/ Airplane mode (โหมดการบิน)] บนเดสก์ทอป เพื่อตรวจสอบสถานะของอุปกรณ์
- ในการเปิดทำงานฟังก์ชัน WLAN หรือบลูทูธ, โปรดดูขั้นตอนที่ให้ไว้ใน “การเปิดทำงานระบบไร้สายสำหรับ Windows 8”

มุมมองด้านหน้า

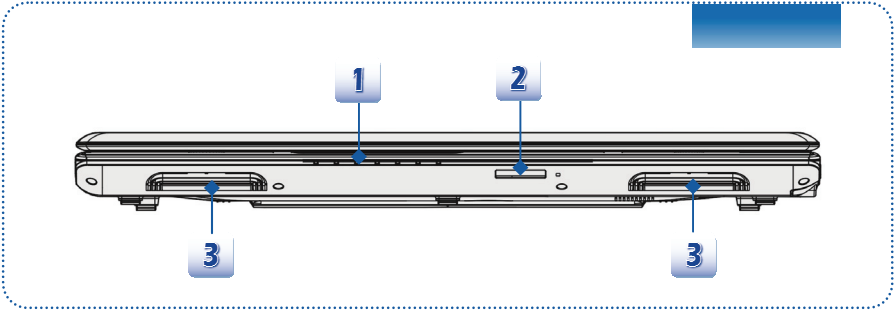

1. LED สถานะ



ฮาร์ดดิสก์/ ออปติคัลดิสก์ไดรฟ์ขณะใช้งาน

กะพริบเป็นสีน้ำเงิน เมื่อระบบกำลังเข้าถึงฮาร์ดดิสก์หรืออุปกรณ์ออปติคัลไดรฟ์

บลูทูธ



บลูทูธ

- ตัวแสดงสถานะ LED บลูทูธส่องแสงสีน้ำเงินเมื่อฟังก์ชัน บลูทูธ เปิดทำงาน
- **คำเตือน:** เพื่อเหตุผลด้านความปลอดภัยในเครื่องมิน ตรวจสอบให้แน่ใจว่าตัวแสดงสถานะ LED นี้ดับเมื่อคุณอยู่ในเครื่องมิน
- **หมายเหตุ:** ฟังก์ชันบลูทูธ อาจได้รับการสนับสนุนแตกต่างจากนี้ ขึ้นอยู่กับรุ่นที่ผู้ใช้ซื้อ
- ติดต่อตัวแทนจำหน่ายในประเทศถ้าต้องการข้อมูลเพิ่มเติม



WLAN
(WiFi)

LAN ไร้สาย (WiFi)

- ตัวแสดงสถานะ LED นี้ส่องแสงเป็น สีน้ำเงิน เมื่อฟังก์ชัน LAN ไร้สาย (WiFi) เปิดทำงาน
- ไฟแสดงสถานะ LED ดับเมื่อฟังก์ชันนี้ปิดทำงาน
- **หมายเหตุ:** ฟังก์ชันที่แสดงด้านบน อาจได้รับการสนับสนุนแตกต่างจากนี้ ขึ้นอยู่กับรุ่นที่ผู้ใช้ซื้อ
- **คำเตือน:** เพื่อเหตุผลด้านความปลอดภัยในเครื่องมิน ตรวจสอบให้แน่ใจว่า LED แสดงสถานะ WLAN และบลูทูธดับ เมื่อคุณอยู่ในเครื่องมิน
- ในการเปิดทำงานหรือปิดทำงานฟังก์ชัน WLAN หรือบลูทูธ ในระบบปฏิบัติการ Windows 8, โปรดดูขั้นตอนที่ 1 ใน "การเปิดทำงานระบบไร้สายสำหรับ Windows 8" ในบทที่ 3
- ติดต่อตัวแทนจำหน่ายในประเทศสำหรับข้อมูลเพิ่มเติมเกี่ยวกับการเชื่อมต่อไร้สาย ถ้าจำเป็น

สถานะแบตเตอรี่



- ส่องแสงเป็นสีน้ำเงิน เมื่อแบตเตอรี่กำลังชาร์จ
- ส่องแสงเป็นสีเหลือง เมื่อแบตเตอรี่มีสถานะแบตเตอรี่อ่อน
- กระพริบเป็นสีเหลือง ถ้าแบตเตอรี่ทำงานล้มเหลว แนะนำให้เปลี่ยนแบตเตอรี่ใหม่
ปรึกษาตัวแทนจำหน่ายในประเทศเพื่อซื้อแบตเตอรี่ชนิดที่เทียบเท่าที่แนะนำโดยผู้ผลิต
- LED แบตเตอรี่ดับ เมื่อชาร์จเต็มที่ หรือเมื่อไม่ได้เชื่อมต่ออะแดปเตอร์ AC/DC



Caps Lock: ส่องแสงเป็น สีน้ำเงิน เมื่อฟังก์ชัน Caps Lock เปิดทำงาน



Num Lock: ส่องแสงเป็นสีน้ำเงิน เมื่อฟังก์ชัน Num Lock เปิดทำงาน



สถานะสลีป

- กระพริบเป็นสีน้ำเงิน เมื่อระบบอยู่ในโหมดสลีป
- LED ดับเมื่อระบบปิดเครื่อง

2. เครื่องอ่านการ์ด

เครื่องอ่านการ์ดในตัวสนับสนุนการ์ดหน่วยความจำหลากหลายชนิด เช่น MMC (มัลติมีเดียการ์ด), XD (เอ็กซ์ทรีม ดิจิตอล), SD (ซีดีเอว ดิจิตอล), SDHC (SD ความจุสูง), SDXC (SD ความจุสูงพิเศษ), MS (เมมโมรี สติก) หรือ MS Pro (เมมโมรี สติก โปร) การ์ด โดยขึ้นอยู่กับรุ่นที่ผู้ใช้ซื้อ สำหรับข้อมูลเพิ่มเติมและข้อมูลที่ถูกต้อง โปรดติดต่อตัวแทนจำหน่ายในประเทศ และโปรดทราบว่า การดหน่วยความจำที่สนับสนุนอาจเปลี่ยนแปลงได้โดยไม่ต้องแจ้งให้ทราบ

3. ช่องระบายอากาศ

ช่องระบายอากาศได้รับการออกแบบเพื่อให้ระบบเย็นลง อย่าปิดกั้นช่องระบายอากาศ เพื่อให้อากาศไหลเวียนได้สะดวก

มุมมองด้านขวา

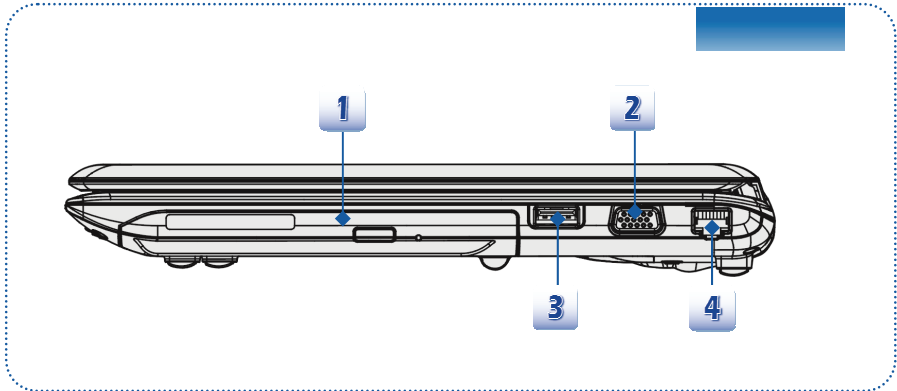

1. อุปกรณ์ถอดปลั๊กไฟ

โน้ตบุ๊กนี้มีอุปกรณ์ถอดปลั๊กไฟ อุปกรณ์ที่แท้จริงที่ติดตั้งในโน้ตบุ๊ก ขึ้นอยู่กับรุ่นที่คุณซื้อ

2. พอร์ต VGA

พอร์ต VGA D-sub 15 พิน ใช้สำหรับเชื่อมต่อไปยังจอภาพภายนอก หรืออุปกรณ์ที่ใช้มาตรฐาน VGA อื่นๆ (เช่น โปรเจ็กเตอร์) เพื่อให้ได้ภาพที่ยืดหยุ่นของจอแสดงผลคอมพิวเตอร์

3. พอร์ต USB 2.0

พอร์ต USB 2.0 อนุญาตให้คุณเชื่อมต่ออุปกรณ์ต่อพ่วงที่มีอินเตอร์เฟซ USB เช่น เมาส์, แป้นพิมพ์, โมเด็ม, ฮาร์ดดิสก์พกพา, เครื่องพิมพ์ และอุปกรณ์อื่นๆ

4. ขั้วต่อ RJ-45

ขั้วต่ออีเธอร์เน็ต 10/100/1000 ใช้สำหรับเชื่อมต่อสายเคเบิล LAN สำหรับการเชื่อมต่อเครือข่าย

มุมมองด้านซ้าย

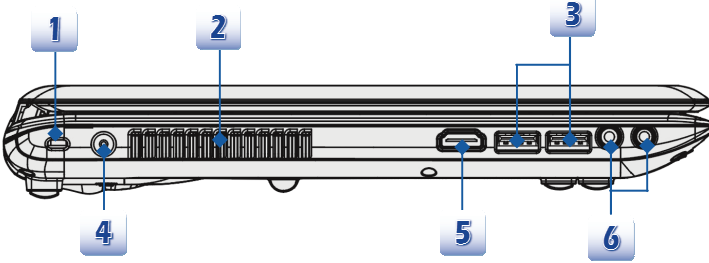

1. ล็อค Kensington

โน้ตบุ๊กนี้มีรูล็อค Kensington ซึ่งช่วยให้ผู้ใช้สามารถยึดโน้ตบุ๊กไว้ในตำแหน่งที่ต้องการด้วยกุญแจหรืออุปกรณ์ PIN ทางกายภาพ และต่อผ่านสายเคเบิลโลหะหุ้มยาง ที่ปลายของสายเคเบิลมีห่วงเล็กๆ ซึ่งใช้สำหรับคล้องสายเคเบิลรอบวัตถุที่เคลื่อนที่ไม่ได้ เช่น โต๊ะที่มีน้ำหนักมาก หรืออุปกรณ์ในลักษณะเดียวกัน เพื่อยึดโน้ตบุ๊กไว้ในตำแหน่งที่ไม่สามารถเคลื่อนย้ายได้

2. ช่องระบายอากาศ

ช่องระบายอากาศได้รับการออกแบบเพื่อทำให้ระบบเย็นลง อย่าปิดกั้นตัวระบายอากาศ

3. พอร์ต USB 3.0

USB 3.0 หรือซูปเปอร์สปีด USB ให้ความเร็วการเชื่อมต่อที่สูงกว่า สำหรับเชื่อมต่อกับอุปกรณ์ต่างๆ เช่น อุปกรณ์เก็บข้อมูล ฮาร์ดไดรฟ์ หรือกล้องวิดีโอ และมีประโยชน์อื่นๆ ที่มากกว่าการถ่ายโอนข้อมูลความเร็วสูง

4. ขั้วต่อเพาเวอร์

เพื่อเชื่อมต่ออะแดปเตอร์ AC/DC และแหล่งจ่ายไฟสำหรับโน้ตบุ๊ก

5. ขั้วต่อ HDMI **HDMI** HIGH-DEFINITION MULTIMEDIA INTERFACE

HDMI (อินเตอร์เฟซมัลติมีเดียไฮเดฟฟินิชัน) เป็นมาตรฐานระบบเชื่อมต่อใหม่สำหรับ PC, จอแสดงผล และอุปกรณ์อิเล็กทรอนิกส์ที่สนับสนุนวิดีโอมาตรฐาน ที่มีคมชัดสูง รวมเข้ากับสัญญาณเสียงดิจิตอลแบบมัลติแชนเนลไว้บนสายเคเบิลเส้นเดียว

6. ขั้วต่อพอร์ดเสียง

สร้างเสียงคุณภาพสูง โดยสนับสนุนระบบสเตอริโอ และฟังก์ชั้น Hi-Fi



ไมโครโฟน

- ใช้สำหรับไมโครโฟนภายนอก



หูฟัง

- ขั้วต่อสำหรับลำโพงหรือหูฟัง
-

มุมมองด้านหลัง

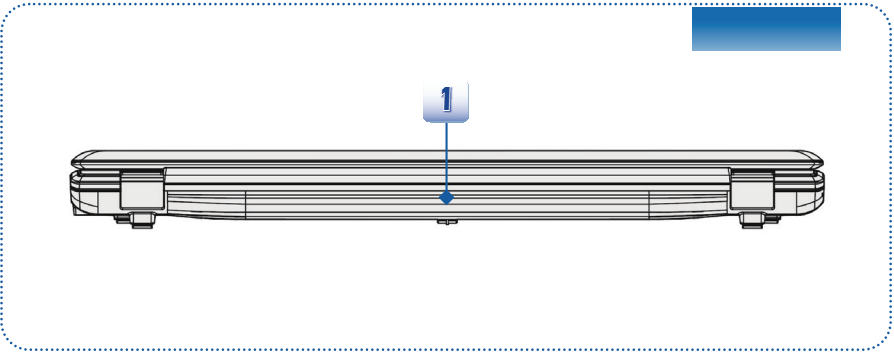

1. แบตเตอรี่แพด

เมื่อไม่ได้เชื่อมต่ออะแดปเตอร์ AC โน้ตบุ๊กนี้ใช้พลังงานจากแบตเตอรี่แพด

มุมมองด้านล่าง

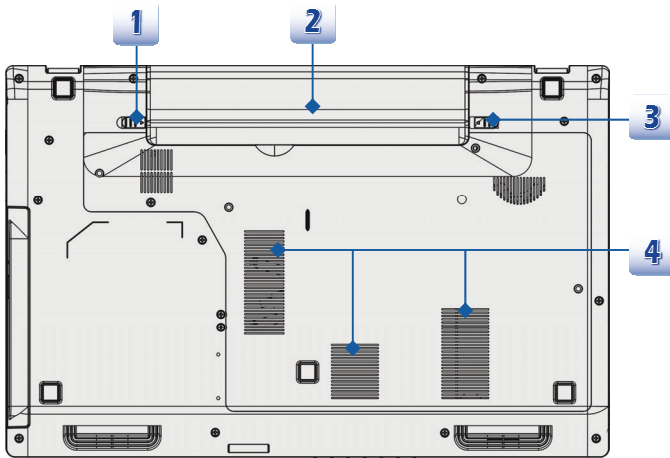

1. ปุ่มคลายแบตเตอรี่

นี่เป็นอุปกรณ์ที่ติดตั้งไว้เพื่อเป็นการเตรียมการถอดแบตเตอรี่แพค สไลด์ปุ่มด้วยมือข้างหนึ่ง และดึงแบตเตอรี่แพคออกด้วยมืออีกข้างหนึ่งอย่างระมัดระวัง

2. แบตเตอรี่แพค

เมื่อไม่ได้เชื่อมต่ออะแดปเตอร์ AC/DC โน้ตบุ๊กนี้ใช้พลังงานจากแบตเตอรี่แพค

3. ปุ่มล็อก/ปลดล็อกแบตเตอรี่

แบตเตอรี่ไม่สามารถขยับได้เมื่อปุ่มอยู่ในตำแหน่งล็อก หลังจากทึ่สไลด์ปุ่มไปยังตำแหน่งปลดล็อก แบตเตอรี่จะถูดออกมาได้

4. ช่องระบายอากาศ

ช่องระบายอากาศได้รับการออกแบบเพื่อให้ระบบเย็นลง อย่าปิดกั้นตัวระบายอากาศ

❖ ข้อมูลจำเพาะ

ข้อมูลจำเพาะอาจเปลี่ยนแปลงได้โดยมิต้องแจ้งให้ทราบล่วงหน้า
ผลิตภัณฑ์จริงที่จำหน่ายอาจแตกต่างจากนี้
โปรดตรวจสอบข้อมูลจำเพาะในรายละเอียดกับตัวแทนจำหน่ายของคุณ

คุณสมบัติจำเพาะทางกายภาพ	
ขนาด	382.9 (ก) x 249.2 (ล) x 39.5 (ส) มม.
น้ำหนัก	2.4 กก. (พร้อมแบตเตอรี่ 6 เซลล์)
CPU	
ซีพียู	946 พิน, rPGA
ชนิดโปรเซสเซอร์	Intel® Shark Bay Haswell
โปรเซสเซอร์ที่สนับสนุน	โปรเซสเซอร์ ควอด/ดูอัลคอร์ Intel®
แคช L3	สูงถึง 8MB (ขึ้นอยู่กับ CPU)
ชิปแกน	
PCH	Intel® Lynx Point (HM8 ซีรีส์)
หน่วยความจำ	
เทคโนโลยี	DDR3L 1600 MHz
หน่วยความจำ	DDR3L SO-DIMM X 2 สล็อต SDRAM DDR3L 4G/8G
สูงสุด	สูงถึง 16 GB
พลังงาน	
อะแดปเตอร์ AC/DC (1) (อุปกรณ์ซื้อเพิ่ม)	65W, 19V อินพุต: 100~240V, 1.5A~2.0A, 50~60Hz เอาต์พุต: 19V --- 3.42A ⊖●⊕
อะแดปเตอร์ AC/DC (2) (อุปกรณ์ซื้อเพิ่ม)	90W, 19V อินพุต: 100~240V, 1.5A~2.0A, 50~60Hz เอาต์พุต: 19V --- 4.74A ⊖●⊕
อะแดปเตอร์ AC/DC (3) (อุปกรณ์ซื้อเพิ่ม)	120W, 19.5V อินพุต: 100~240V, 1.5A~2.0A, 50~60Hz เอาต์พุต: 19.5V --- 6.15A ⊖●⊕

ชนิดแบตเตอรี่	6 เซลล์ / 9 เซลล์ (อุปกรณ์ซื้อเพิ่ม)
แบตเตอรี่ RTC	มี
ที่เก็บข้อมูล (รายการที่แสดงที่นี้อาจแตกต่างจากนี้ โดยไม่ต้องแจ้งให้ทราบ)	
ฟอรัมแพดเดอร์ HDD	2.5" HDD / SSHD (อุปกรณ์เสริมซื้อเพิ่ม)
อุปกรณ์ออปติคัลไดรฟ์	ซูปเปอร์ มัลติ / บลูเรย์ (อุปกรณ์เสริมซื้อเพิ่ม)
พอร์ต I/O	
จอภาพ (VGA)	D-Sub x 1
USB	x 2 (USB 3.0) x 1 (USB 2.0)
ไมโครโฟนเข้า/สัญญาณเข้า	x 1
หูฟังออก	x 1
RJ45	x 1
HDMI	x 1
เครื่องอ่านการ์ด	x 1 (SD) การ์ดหน่วยความจำที่สนับสนุนอาจเปลี่ยนแปลงได้โดยไม่ต้องแจ้งให้ทราบ
พอร์ตสื่อสาร	
LAN	อีเธอร์เน็ต 10/100/1000
LAN ไร้สาย	อุปกรณ์เสริมที่สนับสนุน
บลูทูธ	อุปกรณ์เสริมที่สนับสนุน
จอแสดงผล	
ชนิด LCD	หน้าจอ LED 15.6"
ความสว่าง	ควบคุมโดยฮาร์ดแวร์บนแป้นพิมพ์
วิดีโอ	
กราฟิกส์	แยก/ UMA (อุปกรณ์ซื้อเพิ่ม) พร้อมการสนับสนุนเทคโนโลยี NVIDIA Optimus
เอาต์พุต CRT	สนับสนุน
เอาต์พุต HDMI	สนับสนุน

เสียง	
คอนโทรลเลอร์เสียง	Realtek® ALC269
ลำโพงภายใน	x 2
ระดับเสียง	ปรับได้ด้วยฮาร์ดคีย์บนแป้นพิมพ์ & SW
ซอฟต์แวร์ & BIOS	
บูตจาก USB แฟลช	USB ฟลอปปีบูตซีดีเฉพาะระบบ DOS เท่านั้น
BIOS	สนับสนุนการบูตอย่างรวดเร็ว
อื่นๆ	
ความเข้ากันได้	WHQL
รูล็อค Kensington	x 1



3



เริ่มต้นการใช้งาน



❖ เริ่มต้นการใช้งานโน้ตบุ๊ก

สำหรับผู้ใช้โน้ตบุ๊กใหม่ ขอแนะนำให้คุณดูภาพด้านล่างเพื่อเริ่มต้นการใช้งานโน้ตบุ๊กนี้



❖ การจัดการพลังงาน

พลังงาน AC

คุณควรเชื่อมต่ออะแดปเตอร์ AC/DC เข้ากับโน้ตบุ๊ก และใช้พลังงาน AC ในขณะที่ใช้โน้ตบุ๊กนี้ในครั้งแรก เมื่อเชื่อมต่อไฟ AC แบตเตอรี่จะเริ่มการชาร์จทันที

โปรดทราบว่าอะแดปเตอร์ AC/DC ที่รวมอยู่ในกล่องบรรจุภัณฑ์ได้รับการรับรองสำหรับโน้ตบุ๊กของคุณ การใช้อะแดปเตอร์รุ่นอื่นอาจทำให้โน้ตบุ๊ก หรืออุปกรณ์อื่นที่ต่อเข้ากับอะแดปเตอร์เสียหาย

อย่าคลุมอะแดปเตอร์ AC/DC เนื่องจากชิ้นส่วนนี้อาจทำให้เกิดความร้อนในขณะที่ใช้งาน ให้ระวังเกี่ยวกับความร้อนที่มาจากอะแดปเตอร์ AC/DC ในขณะที่ใช้งานเสมอ

พลังงานแบตเตอรี่

โน้ตบุ๊กนี้ติดตั้งแบตเตอรี่แพค Li-ion ความจุสูง แบตเตอรี่แพค Li-ion ที่ชาร์จใหม่ได้ เป็นแหล่งพลังงานภายในของโน้ตบุ๊ก

ระดับความเสี่ยงว่าแบตเตอรี่แพคนี้อาจเสียหาย ถ้าผู้ใช้พยายามถอดชิ้นส่วนแบตเตอรี่แพคด้วยตัวเอง นอกจากนี้ โปรดทราบว่าการรับประกันแบบจำกัดของแบตเตอรี่แพคนี้อาจเป็นโมฆะ ถ้าแบตเตอรี่แพคถูกถอดชิ้นส่วนโดยช่างเทคนิคที่ไม่ได้รับอนุญาต

เพื่อป้องกันการระเบิดที่เกิดจากการใส่แบตเตอรี่ที่ไม่เหมาะสม ให้ใช้แบตเตอรี่ชนิดเดียวกันหรือเทียบเท่าที่แนะนำโดยผู้ผลิตเท่านั้น

เก็บแบตเตอรี่ที่ไม่ได้ใช้งานไว้ในสถานที่ปลอดภัยเสมอ

โปรดปฏิบัติตามกฎหมายและระเบียบข้อบังคับในประเทศของคุณในการรีไซเคิลแบตเตอรี่แพคที่ใช้แล้ว

แนะนำให้มีแบตเตอรี่อีกก้อนหนึ่งสำรองไว้เพื่อเป็นแหล่งพลังงานสำหรับใช้งานอย่างเพียงพอเสมอ โปรดติดต่อตัวแทนจำหน่ายในประเทศของคุณเพื่อซื้อแบตเตอรี่แพคที่ใช้งานได้กับโน้ตบุ๊กของคุณ

การติดตั้งแบตเตอรี่แพค

1. ในการติดตั้งแบตเตอรี่แพค แรกสุด ให้ค้นหาทางของแบตเตอรี่แพค และน็อตแบตเตอรี่บนถาดแบตเตอรี่ที่ตั้งแสดงด้านล่าง
2. จัดรองและน็อตแบตเตอรี่ให้อยู่ในทิศทางที่ถูกต้อง และตรวจดูให้แน่ใจว่าทั้งสองอย่างเชื่อมต่อกันอย่างเหมาะสม
3. พลิกแบตเตอรี่แพคคว่ำลง ตามทิศทางที่แสดงที่ด้านล่าง
4. กดแบตเตอรี่แพคลง เพื่อยึดแบตเตอรี่แพคในถาดแบตเตอรี่ให้แน่น
5. กดปุ่มล็อก/ปลดล็อก ไปยังตำแหน่งล็อก เพื่อให้แน่ใจว่าแบตเตอรี่แพคจะถูกยึดอย่างแน่นหนา

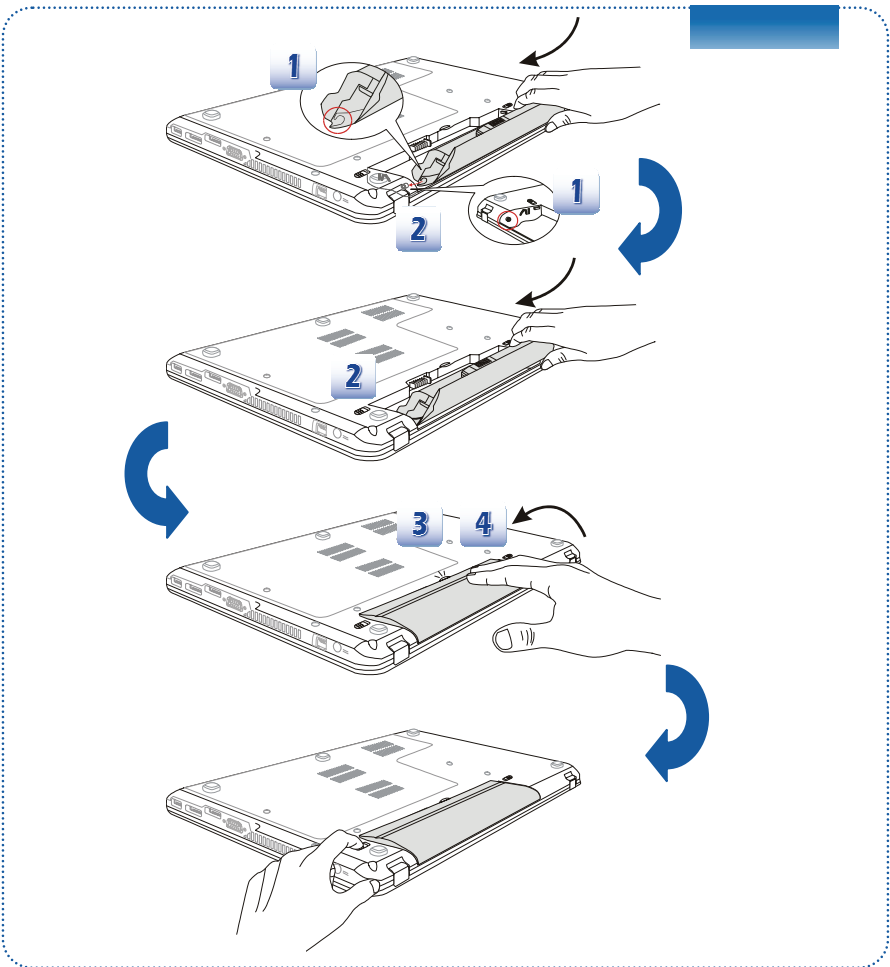

การถอดแบตเตอรี่แพค

1. ก่อนที่จะถอดแบตเตอรี่ออก ตรวจสอบให้แน่ใจว่าโน้ตบุ๊กปิดอยู่ และสายไฟ AC ไม่ได้เสียบอยู่
2. กดปุ่มล๊อค/ปลดล๊อค ไปยังตำแหน่งปลดล๊อค
3. ค้นหาปุ่มคลายแบตเตอรี่ที่ด้านล่างเครื่อง
4. ผลักปุ่มคลายไปยังทิศทางปลดล๊อคแบตเตอรี่ค้างไว้ ดังแสดงในภาพด้านล่าง
5. จิกที่ขอบของแบตเตอรี่แพคออกจากถาดแบตเตอรี่ด้วยปลายนิ้วของคุณ ระวังนิ้วของคุณ ในขณะที่กำลังพยายามนำแบตเตอรี่แพคออก
6. แรกสุด วางแบตเตอรี่แพคในตำแหน่งตั้งตรง จากนั้นดึงแบตเตอรี่แพคออกมา อย่าไขว้แรงงที่นี้

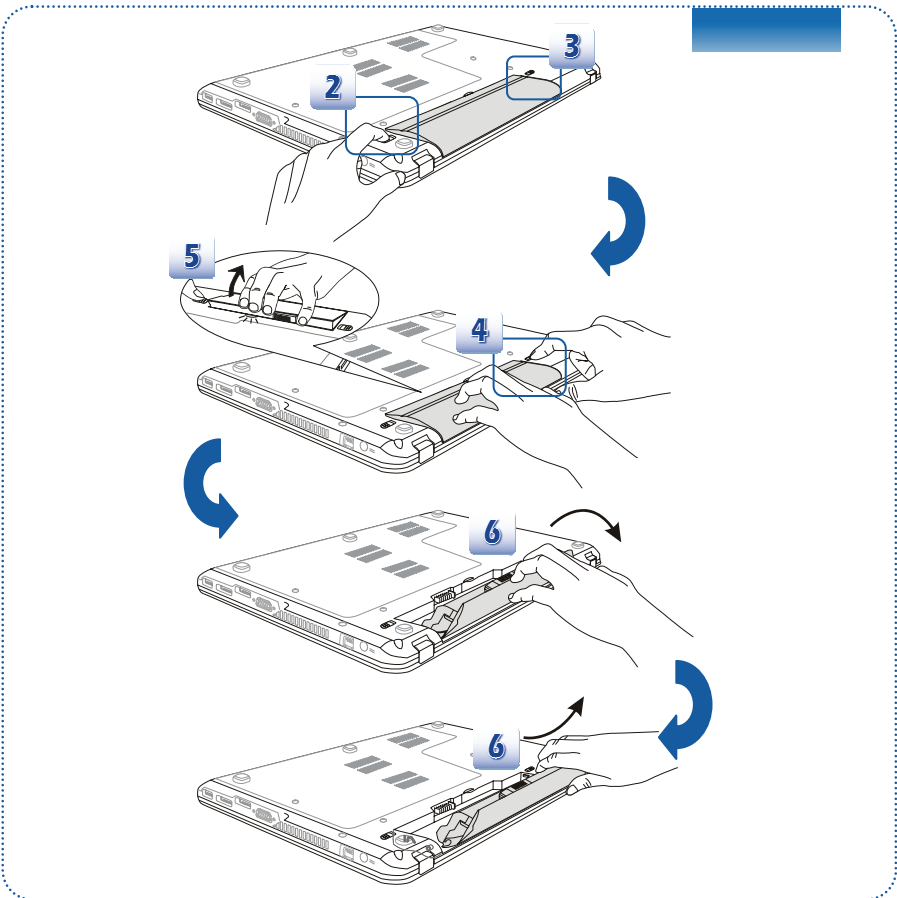

เทคนิคเพื่อความปลอดภัยในการใช้แบตเตอรี่

การเปลี่ยนหรือการถือแบตเตอรี่ไม่ถูกต้องอาจทำให้เกิดความเสี่ยงจากเหตุการณ์ไฟไหม้ หรือการระเบิด ซึ่งอาจทำให้เกิดการบาดเจ็บอย่างรุนแรง

- เปลี่ยนแบตเตอรี่แพคโดยใช้แบตเตอรี่แพคชนิดเดียวกัน หรือเทียบเท่าเท่านั้น
- อย่าถอดชิ้นส่วน, สั้ววงจร หรือฝาแบตเตอรี่ หรือเก็บไว้ในที่ซึ่งมีอุณหภูมิสูงเกิน +60° C (+140° F)
- เก็บให้ห่างจากการเอื้อมถึงของเด็กๆ
- อย่าใช้แบตเตอรี่ที่เป็นสนิม หรือเสียหาย
- ทั้งแบตเตอรี่ตามระเบียบปฏิบัติในประเทศของคุณ ตรวจสอบกับหน่วยงานกำจัดของเสียที่เป็นของแข็งในประเทศของคุณเกี่ยวกับรายละเอียดในการรีไซเคิล หรือการทิ้งแบตเตอรี่อย่างเหมาะสมในประเทศของคุณ

การประหยัดพลังงานแบตเตอรี่

การใช้พลังงานแบตเตอรี่อย่างมีประสิทธิภาพมีความสำคัญในการทำงานอย่างปกติ ถ้าไม่มีการจัดการพลังงานแบตเตอรี่อย่างดี ข้อมูลและการตั้งค่าต่างๆ ที่จัดเก็บไว้อาจสูญหายไป

เพื่อยืดอายุแบตเตอรี่ให้นานที่สุด และหลีกเลี่ยงพลังงานหมดโดยฉับพลัน ให้อ่านคำแนะนำด้านล่าง:

- เข้าสู่โหมดซัสเพนด์ ถ้ายังไม่ใช้ระบบเป็นเวลานานพอสมควร หรือทำให้ช่วงเวลาการเข้าสู่โหมดซัสเพนด์สั้นลง
- ปิดระบบ ถ้าคุณจะไม่ใช้เครื่องเป็นเวลานาน
- ปิดทำงานการตั้งค่าที่ไม่จำเป็น หรือถอดอุปกรณ์ต่อพ่วงที่ไม่ได้ใช้ออก
- เชื่อมต่ออะแดปเตอร์ AC/DC เข้าระบบเมื่อสามารถทำได้

การชาร์จแบตเตอรี่แพค

แบตเตอรี่แพคสามารถชาร์จได้ในขณะที่ติดตั้งอยู่ในโน้ตบุ๊ก โปรดใส่ใจกับเทคนิคต่อไปนี้ ก่อนที่จะชาร์จแบตเตอรี่:

- ถ้าไม่มีแบตเตอรี่แพคที่ชาร์จไว้แล้ว ให้จัดเก็บงานของคุณ และปิดโปรแกรมที่รันอยู่ทั้งหมด และปิดระบบ หรือทำการ จัดเก็บ-ไปยัง-ดิสก์
- เสียบอะแดปเตอร์ AC/DC ภายนอก
- คุณสามารถใช้ระบบ, สั่งให้ระบบเข้าสู่โหมดซัสเพนด์ หรือซัสตาวาน์ และปิดเครื่องโดยไม่มีขีดจำกัดกระบวนการชาร์จ
- แบตเตอรี่แพคใช้เซลล์แบตเตอรี่ลิเทียม-ไอออน ที่ไม่มี "ผลกระทบด้านหน่วยความจำ" ไม่จำเป็นต้องใช้พลังงานแบตเตอรี่จนหมดก่อนที่จะชาร์จใหม่ อย่างไรก็ตาม เพื่อยืดอายุการใช้งานแบตเตอรี่ให้ยาวนานที่สุด เราแนะนำให้ใช้พลังงานแบตเตอรี่จนหมดโดยสิ้นเชิงประมาณเดือนละครั้ง
- ถ้าคุณไม่ใช้โน้ตบุ๊กเป็นเวลานาน เราแนะนำให้ถอดแบตเตอรี่แพคออกจากโน้ตบุ๊กของคุณนี้อาจช่วยยืดอายุแบตเตอรี่ของคุณให้ยาวนานขึ้น
- เวลาการชาร์จที่แท้จริงจะถูกกำหนดโดยแอปพลิเคชันที่ใช้

การจัดการพลังงานใน Windows OS

การจัดการพลังงานของคอมพิวเตอร์ส่วนบุคคล (PC) และจอภาพ มีศักยภาพในการประหยัดปริมาณไฟฟ้าได้อย่างมาก รวมทั้งมีประโยชน์ด้านการศึกษาสิ่งแวดล้อม เพื่อเป็นการใช้พลังงานอย่างมีประสิทธิภาพ ให้ปิดจอแสดงผล หรือตั้งค่า PC ให้เข้าสู่โหมดสแตนด์บาย/ไฮเบอร์เนต หลังจากที่ไม่มีการใช้งานใดๆ ในช่วงระยะเวลาหนึ่ง

ปฏิบัติตามขั้นตอนด้านล่าง เพื่อปรับการตั้งค่าการจัดการพลังงานใน Windows OS:

“Power Options” (ตัวเลือกด้านพลังงาน) ใน Windows OS อนุญาตให้คุณควบคุมคุณสมบัติต่างๆ ของการจัดการพลังงานของจอแสดงผล ฮาร์ดไดรฟ์ และแบตเตอรี่

1

ลากเคอร์เซอร์เมาส์ไปยังมุมซ้ายล่างของหน้าจอ และไอคอน Start (เริ่ม) จะแสดงขึ้นมา คลิกลูกขวานไอคอน เพื่อแสดงเมนูสำหรับเลือก เลือก Control Panel (แผงควบคุม) ในเมนู

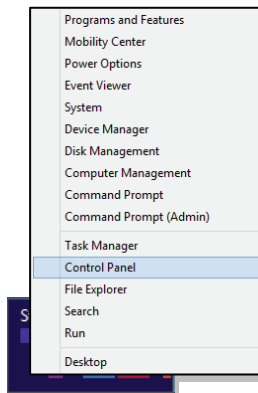

2

คลิกที่ System and Security (ระบบและการป้องกัน)



3

คลิกที่ Power Options (ตัวเลือกด้านพลังงาน)

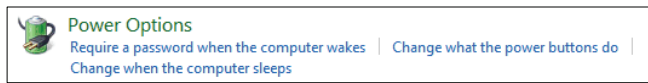

4

จากนั้นเลือกแผนการใช้พลังงานที่ตรงตามความต้องการของคุณ

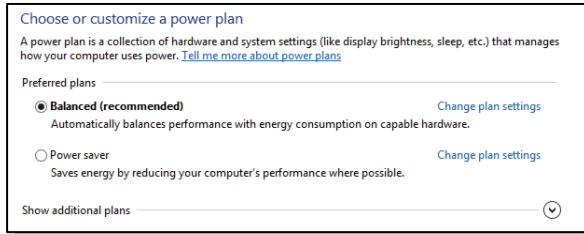

5

ไอคอน Power (พลังงาน) แสดงถึงตัวเลือกต่างๆ ดังนี้:

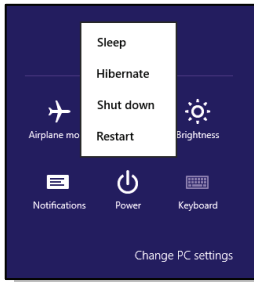

6

คุณสามารถปลุกคอมพิวเตอร์ของคุณจากโหมดประหยัดพลังงานโดยการกดปุ่มเพาเวอร์

เทคนิคการประหยัดพลังงาน

- เปิดทำงานฟังก์ชันการประหยัดพลังงาน ECO เพื่อจัดการการสิ้นเปลืองพลังงานของคอมพิวเตอร์
- ปิดจอภาพหลังจากที่ผู้ใช้ไม่มีกิจกรรมใดๆ ในช่วงระยะเวลาหนึ่ง
- ใช้ปุ่ม Fn และปุ่มโหมดสลีป F12 เพื่อให้เครื่องเข้าสู่โหมดการประหยัดพลังงาน
- ปรับการตั้งค่าต่างๆ ใน Power Options (ตัวเลือกด้านพลังงาน) ภายใต้ Windows OS เพื่อปรับการจัดการพลังงานของคอมพิวเตอร์ให้เหมาะสมที่สุด
- ถอดสายไฟ AC หรือถอดแบตเตอรี่แพค หรือปิดเต้าเสียบไฟที่ผนังเสมอ ถ้าคุณจะปล่อยคอมพิวเตอร์ทิ้งไว้โดยไม่ได้ใช้งานในช่วงระยะเวลาหนึ่ง เพื่อให้ได้ผลลัพธ์การสิ้นเปลืองพลังงานเป็นศูนย์

คุณสมบัติด้านการจัดการพลังงาน อนุญาตให้คอมพิวเตอร์เริ่มโหมดพลังงานต่ำ หรือโหมด "Sleep" (สลีป) หลังจากผู้ใช้ไม่มีกิจกรรมภายในช่วงเวลาหนึ่ง เมื่อใช้กับจอภาพที่มีคุณสมบัติ ENERGY STAR ภายนอก คุณสมบัตินี้ยังสนับสนุนคุณสมบัติด้านการจัดการพลังงานที่เหมือนกันของจอภาพด้วย เพื่อใช้ประโยชน์จากศักยภาพในการประหยัดพลังงานเหล่านี้ คุณสมบัติด้านการจัดการพลังงานถูกตั้งค่าไว้ล่วงหน้าในลักษณะต่างๆ เมื่อระบบทำงานโดยใช้พลังงาน AC:

- ปิดจอแสดงผลหลังจาก 5 นาที
- เริ่มโหมดสลีปหลังจาก 10 นาที

คอมพิวเตอร์ออกจากโหมดสลีป เมื่อกดปุ่มเพาเวอร์/สลีป เมื่อคุณสมบัติ Wake On LAN (ปลุกบนแลน) (WOL) เปิดทำงาน คอมพิวเตอร์สามารถออกจากโหมดสลีปเมื่อมีการตอบสนองต่อสัญญาณเครือข่ายด้วย

❖ การทำงานพื้นฐาน

หากคุณเป็นผู้เริ่มใช้โน้ตบุ๊กมือใหม่ โปรดอ่านขั้นตอนต่อไปนี้อย่างละเอียดเพื่อความปลอดภัยของตัวเอง และทำให้มีความสะดวกสบายระหว่างการทำงาน

เทคนิคเพื่อความปลอดภัยและความสะดวกสบาย

โน้ตบุ๊กเป็นระบบที่สามารถพกพาได้ ที่อนุญาตให้คุณทำงานได้ในทุกสถานที่ อย่างไรก็ตาม การเลือกพื้นที่ทำงานที่ดีก็เป็นสิ่งสำคัญ หากคุณต้องทำงานโดยใช้โน้ตบุ๊กเป็นระยะเวลานาน

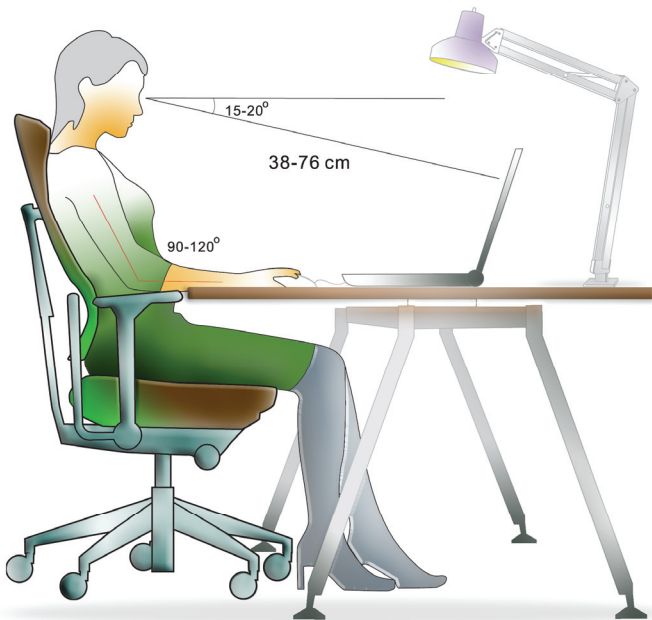

1. พื้นที่ทำงานควรมีความสว่างที่เพียงพอ
2. เลือกโต๊ะและเก้าอี้ที่เหมาะสม
และปรับความสูงของเก้าอี้ให้เหมาะกับท่านั่งของคุณในขณะที่ทำงาน
3. ในขณะที่นั่งบนเก้าอี้ ให้ปรับพนักพิงของเก้าอี้ (ถ้ามี) เพื่อให้รับน้ำหนักบริเวณหลังของคุณด้วยความสบาย
4. วางเท้าราบบนพื้นตามธรรมชาติ โดยให้เข่าและข้อศอกอยู่ในตำแหน่งที่เหมาะสม (ประมาณ 90 องศา) ในขณะที่ทำงาน
5. วางมือของคุณบนโต๊ะอย่างเป็นธรรมชาติ โดยให้รับน้ำหนักข้อมือของคุณ
6. ปรับมุม/ตำแหน่งของจอภาพ LCD ให้เป็นมุมที่เหมาะสมที่สุด
7. หลีกเลี่ยงการใช้โน้ตบุ๊กของคุณในพื้นที่ซึ่งอาจทำให้คุณรู้สึกไม่สะดวกสบาย
8. เปลี่ยนท่านั่งบ่อยๆ
9. ยืดตัว และออกกำลังกายบริเวณร่างกายของคุณอย่างสม่ำเสมอ
10. อย่านิมหยุดพักเป็นระยะ หลังจากทำงานติดต่อกันเป็นเวลานาน

ทำความเข้าใจกับพิมพ์

โน้ตบุ๊คนี้มีแป้นพิมพ์ที่มีคุณสมบัติครบสมบูรณ์ ส่วนต่างๆ ของแป้นพิมพ์สามารถแบ่งได้เป็น 4 ประเภท:
แป้นพิมพ์ติด, ปุ่มเคอร์เซอร์, ปุ่มตัวเลข และ ปุ่มฟังก์ชัน

1



2



3



1. แป้นพิมพ์ติด
2. ปุ่มตัวเลข
3. ปุ่มเคอร์เซอร์/ ปุ่มฟังก์ชัน

ปุ่มพิมพ์ดีด

แป้นพิมพ์ดีดเหล่านี้ นอกเหนือจากการทำหน้าที่หลักในการเป็นแป้นพิมพ์แล้ว

ยังมีปุ่มหลายปุ่มที่สามารถใช้ในวัตถุประสงค์พิเศษ เช่น ปุ่ม [Ctrl], [Alt] และ [Esc]

เมื่อปุ่มลัดถูกกด ไฟ LED ที่สัมพันธ์กับฟังก์ชันนั้นจะสว่างขึ้น เพื่อระบุถึงสถานะของแป้นพิมพ์:

1. Num Lock: กดปุ่มนี้เพื่อสลับระหว่างการเปิดและปิด Num Lock เมื่อฟังก์ชันนี้เปิดทำงาน, คุณสามารถใช้ปุ่มตัวเลขที่ฝังอยู่ได้
2. Caps Lock: กดปุ่มนี้เพื่อสลับระหว่างการเปิดและปิด Caps Lock เมื่อฟังก์ชันนี้เปิดทำงาน ตัวอักษรที่คุณพิมพ์จะเป็นตัวพิมพ์ใหญ่
3. Scroll Lock: กดปุ่มนี้เพื่อสลับระหว่างการเปิดและปิด Scroll Lock ฟังก์ชันนี้ถูกกำหนดโดยแต่ละโปรแกรม และโดยปกติใช้ภายใต้โหมด DOS

ปุ่มตัวเลข

ค้นหาปุ่มตัวเลขบนแป้นพิมพ์ และเปิดทำงานฟังก์ชัน Num Lock เพื่อใช้ปุ่มตัวเลขเหล่านี้เพื่อป้อนตัวเลข และทำการคำนวณต่างๆ

ปุ่มเคอร์เซอร์

ปุ่มเคอร์เซอร์ (ลูกศร) 4 ปุ่มและปุ่ม [Home], [PgUp], [PgDn], [End] ใช้เพื่อควบคุมการเคลื่อนที่ของเคอร์เซอร์

ปุ่มถอยหลัง, [Ins] และ [Del] ที่มุมขวามุมบน ใช้สำหรับจุดประสงค์ในการแก้ไข

ปุ่มฟังก์ชัน

■ ปุ่ม Windows

คุณสามารถพบปุ่มโลโก้ Windows () บนแป้นพิมพ์ ซึ่งปุ่มเหล่านี้ใช้สำหรับรันฟังก์ชันเฉพาะของ Windows เช่น การเปิดเมนู Start (เริ่ม) และการเปิดเมนูทางลัด สำหรับข้อมูลเพิ่มเติม โปรดอ่านคู่มือ Windows ของคุณ หรือวิธีใช้ออนไลน์

■ ปุ่ม [Fn] ทั่วไป



สลับโหมดเอาต์พุตการแสดงผลระหว่าง LCD, จอภาพภายนอก และแสดงทั้งสองหน้าจอ





เปิดทำงาน หรือปิดการทำงานฟังก์ชันทัชแพด

	ลดความสว่างหน้าจอ LCD
	เพิ่มความสว่างหน้าจอ LCD
	ลดระดับเสียงของลำโพงในตัว
	เพิ่มระดับเสียงของลำโพงในตัว
	ปิดการทำงานฟังก์ชันเสียงของคอมพิวเตอร์
	บังคับให้คอมพิวเตอร์เข้าสู่โหมดสลีป (ขึ้นอยู่กับค่าคอนฟิกอเรชันของระบบ)

■ ปุ่ม [Fn] เรียกใช้งานด่วน

ใช้ปุ่ม [Fn] บนแป้นพิมพ์ เพื่อเปิดทำงานแอปพลิเคชันหรือเครื่องมือที่ต้องการ ด้วยความช่วยเหลือของปุ่มเรียกใช้งานด่วนเหล่านี้ ผู้ใช้สามารถทำงานได้อย่างมีประสิทธิภาพมากขึ้น

	<ul style="list-style-type: none"> กดปุ่ม Fn ค้างไว้ จากนั้น กดปุ่ม F4 เพื่อเปิดแอปพลิเคชันที่กำหนดโดยผู้ใช้ หรือกดปุ่ม Fn ค้างไว้ จากนั้น กดปุ่ม F4 เพื่อเปิดฟังก์ชัน Windows Search <p>ผู้ใช้กำหนด หรือ Windows Search (อุปกรณ์เชื่อมต่อเพิ่ม)</p>
	<ul style="list-style-type: none"> กดปุ่ม Fn ค้างไว้ จากนั้น กดปุ่ม F5 ซ้ำๆ เพื่อสลับระหว่างโหมดการประหยัดพลังงานต่างๆ ที่มีให้โดย ECO Engine (ECO เอนจิน) หรือเพื่อปิดฟังก์ชันที่กำลังใช้อยู่ <p>ECO Engine (ECO เอนจิน) (การประหยัดพลังงาน)</p>
	<ul style="list-style-type: none"> กดปุ่ม Fn ค้างไว้ จากนั้นกดปุ่ม F6 เพื่อเปิดฟังก์ชัน เรอแคม กดอีกครั้งเพื่อปิด <p>เรอแคม</p>

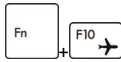

โหมดการบิน

- กดปุ่ม Fn ค้างไว้ จากนั้นกดปุ่ม **F10** ซ้ำๆ เพื่อเปิดหรือปิด ฟังก์ชัน **โหมดการบิน** ที่กำลังใช้อยู่
- เพื่อการโดยสารในเครื่องบินอย่างปลอดภัย แนะนำให้เปิด โหมดการบินตลอดเวลา เมื่อคุณอยู่ในเครื่องบิน
- ดูไอคอนสลับโหมดการบิน ภายใต้ **[Start (เริ่ม)/ Settings (การตั้งค่า)/ Change PC Settings (เปลี่ยนแปลงการตั้งค่า PC)/ Wireless (ไร้สาย)/ Airplane mode (โหมดการบิน)]** บนเดสก์ทอป เพื่อตรวจสอบสถานะของอุปกรณ์
- ในการเปิดทำงานฟังก์ชัน WLAN หรือบลูทูธ, โปรดดูขั้นตอนที่ใหไว้ใน “การเปิดทำงานระบบ ไร้สายสำหรับ Windows 8”

การเปิดทำงานระบบไร้สายสำหรับ Windows 8

1. ค้นหาไอคอน “Settings” (การตั้งค่า) บนเดสก์ทอป และคลิกที่ไอคอนนั้น
2. เข้าสู่หน้าหลักของ “PC Settings” (การตั้งค่า PC) โดยการคลิกที่ “Change PC Settings” (เปลี่ยนแปลงการตั้งค่า PC)
3. เปิดรายการ “Wireless devices” (อุปกรณ์ไร้สาย) ภายใต้ “Wireless” (ไร้สาย)
4. ใ้แน่ใจว่าโหมดการบิน ถูกตั้งค่าเป็น ปิด ที่นี้
5. เปิด/ปิดฟังก์ชัน WLAN หรือบลูทูธ โดยการเลื่อนแถบสลับฟังก์ชัน ดู LED สถานะ เพื่อตรวจสอบสถานะอุปกรณ์

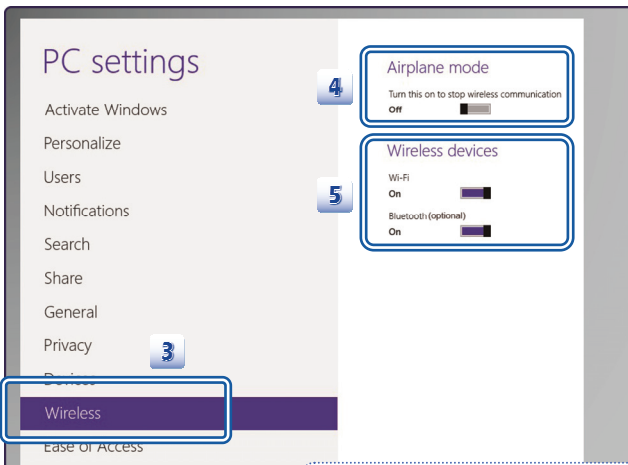
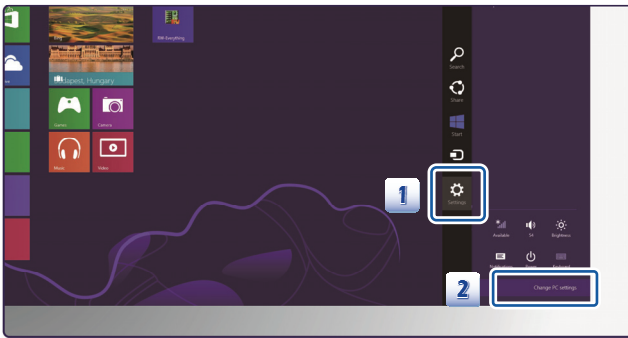

1. เมื่อโหมดการบินถูกตั้งค่าเป็น เปิด, ฟังก์ชัน WLAN และบลูทูธ จะถูกปิดทำงานทันที
2. ข้อมูลที่มีให้ที่นี่ ใช้สำหรับการอ้างอิงเท่านั้น และอาจเปลี่ยนแปลงได้โดยไม่ต้องแจ้งให้ทราบ

ทำความรู้จักทัชแพด

ทัชแพดที่อยู่ในโน้ตบุ๊กของคุณ คืออุปกรณ์ชี้ซึ่งสามารถทำงานได้เหมือนกับเมาส์มาตรฐาน ใช้สำหรับควบคุมโน้ตบุ๊กโดยการชี้ตำแหน่งของเคอร์เซอร์บนหน้าจอ และทำการเลือกสิ่งต่างๆ ด้วยปุ่มทัชแพดทั้งสอง

1. บริเวณการเคลื่อนที่ของเคอร์เซอร์
บริเวณที่ไวต่อการกดทัชแพดนี้
มีไว้ให้คุณวางนิ้วของคุณ
และควบคุมเคอร์เซอร์บนหน้าจอ
โดยการเลื่อนนิ้วของคุณไปมา
2. ปุ่มขวา/ ซ้าย
ทำหน้าที่เหมือนปุ่มขวา/ซ้ายของเมาส์

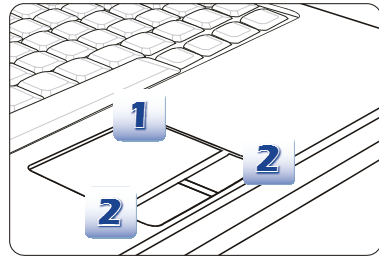

การใช้ทัชแพด

อ่านคำอธิบายต่อไปนี้เพื่อเรียนรู้วิธีการใช้ทัชแพด:

■ การคอนฟิกทัชแพด

คุณสามารถปรับแต่งอุปกรณ์ชี้ให้สอดคล้องกับความต้องการส่วนตัวของคุณได้ ตัวอย่างเช่น ถ้าคุณเป็นผู้ใช้ที่ถนัดมือซ้าย คุณอาจต้องการสลับการทำงานของปุ่มทั้งสอง นอกจากนี้ คุณยังสามารถเปลี่ยนขนาด รูปร่าง ความเร็วการเคลื่อนที่ และคุณสมบัติขั้นสูงอื่นๆ ของเคอร์เซอร์บนหน้าจอได้

ในการคอนฟิกทัชแพด คุณสามารถใช้ไดรเวอร์ Microsoft หรือ IBM PS/2 มาตรฐานในระบบปฏิบัติการ Windows ของคุณ **Mouse Properties (คุณสมบัติของเมาส์)** ใน **Control Panel (แผงควบคุม)** อนุญาตให้คุณเปลี่ยนแปลงค่าคอนฟิกเอเรชั่นได้

■ การวางตำแหน่งและการเคลื่อนที่

วางนิ้วของคุณบนทัชแพด (โดยปกติจะใช้นิ้วชี้) และแฉก 4 เหลี่ยมสีนํ้าเงินจะทำหน้าที่จำลองเป็นจอแสดงผลขนาดเล็ก รเมื่อคุณเลื่อนปลายนิ้วไปรอบๆ แฉก, เคอร์เซอร์บนหน้าจอจะเลื่อนพร้อมกันไปในทิศทางเดียวกัน เมื่อนิ้วมือของคุณไปถึงขอบของแฉก, นิ้วชี้จะขึ้น และวางไว้ที่ตำแหน่งที่เหมาะสมของทัชแพดเพื่อทำการเคลื่อนที่ต่อไป

■ ชี้อะและคลิก

เมื่อคุณเลื่อนและวางเคอร์เซอร์ไวเหนือไอคอน รายการเมนู หรือคำสั่งที่คุณต้องการดำเนินการ ให้แตะเบาๆ บนทัชแพด หรือกดปุ่มซ้ายเพื่อเลือก กระบวนการนี้ เรียกว่าการชี้อะและคลิก เป็นวิธีการพื้นฐานในการใช้งานโน้ตบุ๊กของคุณ ทัชแพดทั้งแผงสามารถทำหน้าที่เป็นปุ่มซ้าย ซึ่งไม่เหมือนกับอุปกรณ์ชี้อะแบบดั้งเดิม เช่น เมาส์ ดังนั้นการแตะบนทัชแพดแต่ละครั้งเทียบเท่ากับการกดปุ่มซ้าย การแตะสองครั้งอย่างรวดเร็วบนทัชแพด ก็คือการดับเบิลคลิก

■ ลากและปล่อย

คุณสามารถย้ายไฟล์หรือวัตถุต่างๆ ในโน้ตบุ๊กของคุณโดยใช้การ ลาก-และ-ปล่อย ในการทำเช่นนั้น ให้วางเคอร์เซอร์บนรายการที่ต้องการ และแตะสองครั้งเบาๆ บนทัชแพด จากนั้นให้นำนิ้วค้างอยู่บนทัชแพดหลังจากการแตะครั้งที่สอง ขณะนี้ คุณสามารถลากรายการที่เลือกไปยังตำแหน่งที่ต้องการ โดยการเลื่อนนิ้วของคุณบนทัชแพด จากนั้นยกนิ้วของคุณขึ้นจากทัชแพดเพื่อปล่อยรายการลงในตำแหน่ง หรืออีกวิธีหนึ่ง คุณสามารถกดปุ่มซ้ายค้างไว้ในขณะที่คุณเลือกรายการ จากนั้นเลื่อนนิ้วของคุณไปยังตำแหน่งที่ต้องการ และสุดท้าย ให้ปล่อยปุ่มซ้าย เพื่อสิ้นสุดกระบวนการลาก-และ-ปล่อย

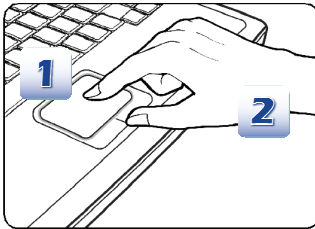

1. เลื่อนเคอร์เซอร์โดยการสไลด์ปลายนิ้วของคุณ
2. วางข้อมือบนโต๊ะอย่างสบาย

เกี่ยวกับฮาร์ดดิสก์

โน้ตบุ๊กของคุณมาพร้อมกับฮาร์ดดิสก์ 2.5 นิ้ว ฮาร์ดดิสก์เป็นอุปกรณ์เก็บข้อมูลที่มีความเร็วสูงกว่า และมีความจุมากกว่าอุปกรณ์เก็บข้อมูลชนิดอื่นๆ เช่น ฟลอปปีดิสก์ และอุปกรณ์เก็บข้อมูลแบบออปติคัล ดังนั้น โดยทั่วไปจึงใช้ฮาร์ดดิสก์เพื่อติดตั้งระบบปฏิบัติการและซอฟต์แวร์แอปพลิเคชัน

เพื่อหลีกเลี่ยงข้อมูลสูญหายโดยไม่คาดหมายในระบบของคุณ โปรดสำรองไฟล์สำคัญของคุณเป็นประจำ
อย่าปิดโน้ตบุ๊กในขณะที่ LED ที่แสดงว่าฮาร์ดดิสก์กำลังทำงานติดอยู่

อย่าถอดหรือติดตั้งฮาร์ดดิสก์ในขณะที่โน้ตบุ๊กเปิดอยู่ การเปลี่ยนฮาร์ดดิสก์ควรทำโดยตัวแทน
จำหน่ายที่ได้รับการแต่งตั้ง หรือศูนย์บริการเท่านั้น

การใช้อุปกรณ์เก็บข้อมูลออปติคัล

โน้ตบุ๊กของคุณมีอุปกรณ์เก็บข้อมูลออปติคัล อุปกรณ์ที่แท้จริงที่ติดตั้งในโน้ตบุ๊กของคุณ ขึ้นอยู่กับรุ่นที่คุณซื้อ

- DVD ซุปเปอร์ มัลติ: ทำงานเป็น DVD ดูอัลไดรฟ์หลายฟังก์ชัน และ DVD RAM ไดรฟ์ เครื่องนี้มีความสามารถในการเขียนในรูปแบบ CD-R, CD-RW, DVD-R/DVD-RW หรือ DVD+R/DVD+RW และอื่นๆ
- Blu-ray (บลูเรย์): เป็นออปติคัลดิสก์ความจุสูง ซึ่งเก็บวิดีโอความคมชัดสูง (HD) บนแผ่นดิสก์ด้านเดียว บลูเรย์สนับสนุนอัลกอริทึมการเข้ารหัสวิดีโอ (codecs) ขั้นสูง H.264 และ VC-1 รวมทั้ง MPEG-2 ซึ่งใช้สำหรับ DVD นอกจากนี้ยังสนับสนุนความละเอียด HDTV ที่สูงที่สุดอีกด้วย

การใช้แผ่นดิสก์

1. ยืนยันว่าโน้ตบุ๊กเปิดอยู่
2. แตะเซนเซอร์เรียกใช้งานตัว EJECT (นำแผ่นออก) ซึ่งอยู่ใกล้กับแป้นพิมพ์ และถาดวางดิสก์ จะเลื่อนออกมาบางส่วน โปรดทราบว่า ปุ่มนำแผ่น ODD ออก ทำงานภายใต้ระบบ DOS จริง อย่างไรก็ตาม ในระบบปฏิบัติการที่ไม่มีแอปพลิเคชัน SCM ติดตั้งอยู่ ปุ่มนำแผ่นออกจะไม่ทำงาน ในกรณีดังกล่าว ผู้ใช้สามารถคลิกขวาที่ ODD ใน "คอมพิวเตอร์ของฉัน" และเลือก "นำแผ่นออก" เพื่อเลื่อนถาด ODD ออกมา
3. ค่อยๆ ดึงถาดออกมาจนกระทั่งยึดออกจนสุด
4. วางแผ่นดิสก์ของคุณในถาด โดยให้ด้านที่มีฉลากหงายขึ้น ค่อยๆ กดศูนย์กลางของแผ่นดิสก์ เพื่อยึดแผ่นให้เข้าตำแหน่ง
5. ผลักถาดกลับเข้าไปในไดรฟ์

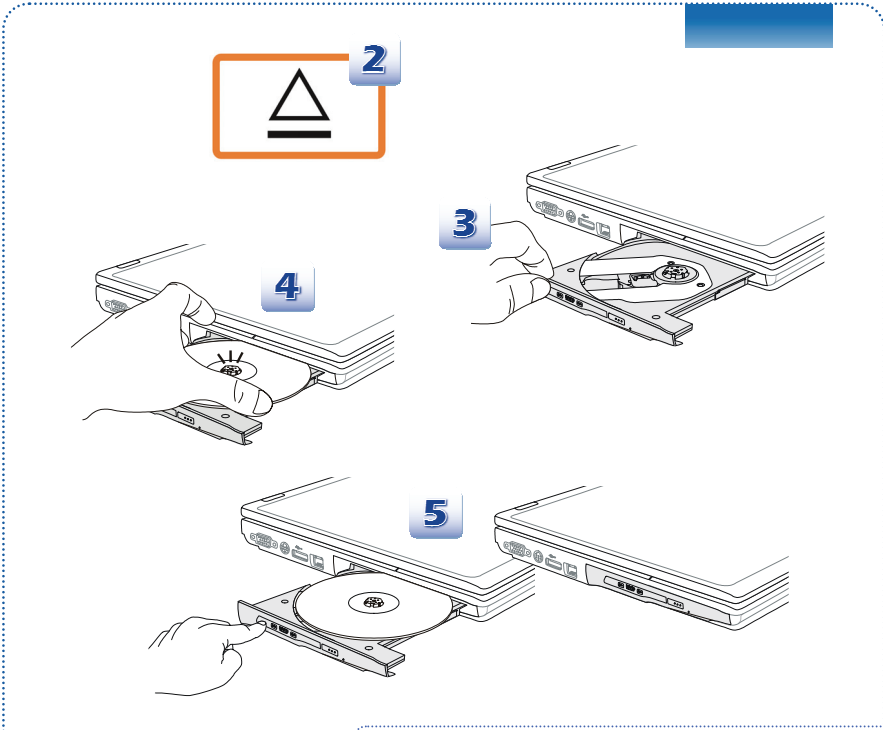

1. ยืนยันว่าแผ่นดิสก์ใส่อย่างถูกต้องและแน่นหนาใน ถาดก่อนที่จะปิดถาด
2. อย่าปล่อยให้ถาดวางดิสก์เปิดไว้
3. อุปกรณ์ที่แสดงนี้ ใช้สำหรับการอ้างอิงเท่านั้น

❖ การเชื่อมต่อไปยังอุปกรณ์ภายนอก

พอร์ต I/O (อินพุต/เอาต์พุต) บนโน้ตบุ๊ก ใช้สำหรับเชื่อมต่ออุปกรณ์ต่อพ่วงและอุปกรณ์สื่อสารต่างๆ ฟังก์ชันและอุปกรณ์ทั้งหมดในที่นี้ใช้สำหรับการอ้างอิงเท่านั้น

อุปกรณ์ต่อพ่วง

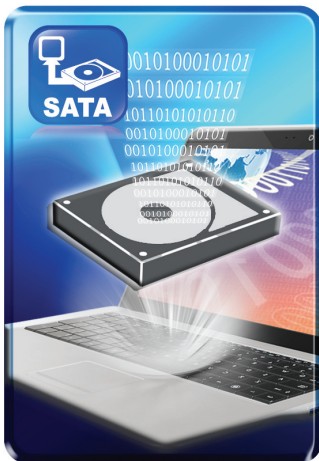

อุปกรณ์สื่อสาร



ฟังก์ชันที่แสดงในที่นี้ อาจได้รับการสนับสนุนแตกต่างจากนี้ ขึ้นอยู่กับรุ่นที่ผู้ใช้ซื้อ โปรดติดต่อตัวแทนจำหน่ายในประเทศสำหรับข้อมูลเพิ่มเติม

❖ การเปลี่ยนชิ้นส่วน อุปกรณ์

โปรดทราบว่าหน่วยความจำ ฮาร์ดดิสก์ไดรฟ์ โมดูล LAN ไร้สาย/ บลูทูธ ที่ติดตั้งไว้ล่วงหน้าในผลิตภัณฑ์สามารถอัปเดตหรือเปลี่ยนใหม่ได้ตามที่ลูกค้าต้องการ โดยขึ้นอยู่กับรุ่นที่ผู้ใช้ซื้อ

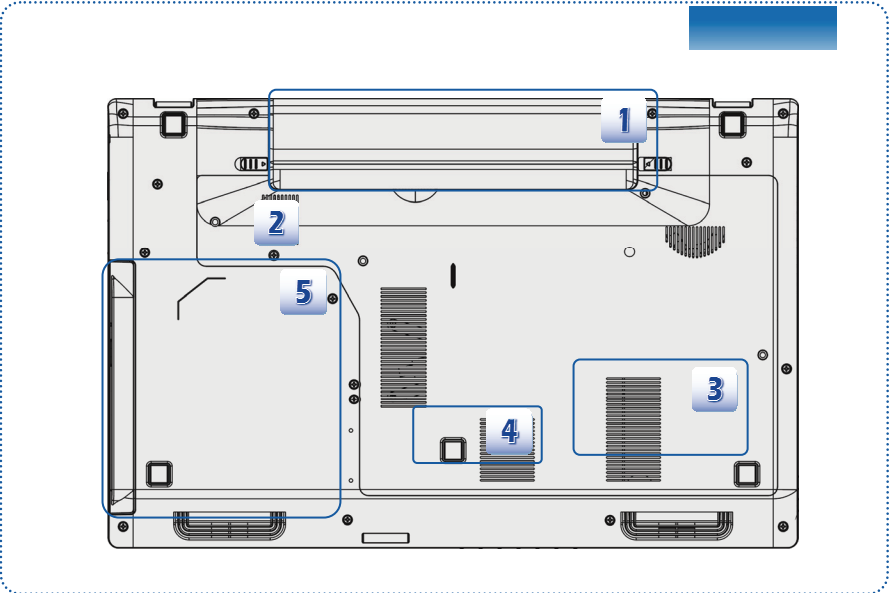

โน้ตบุ๊กนี้ติดตั้งแบตเตอรี่แพค Li-ion ความจุสูง และแบตเตอรี่แพคสามารถเปลี่ยนได้โดยผู้ใช้



โน้ตบุ๊กนี้มาพร้อมกับโมดูล LAN ไร้สาย/บลูทูธ และโมดูลสามารถอัปเดตหรือเปลี่ยนได้โดยตัวแทนจำหน่ายที่ได้รับการแต่งตั้ง หรือศูนย์บริการ (อุปกรณ์เสริมที่สนับสนุน)



โน้ตบุ๊กนี้มาพร้อมกับฮาร์ดดิสก์ไดรฟ์ และอุปกรณ์เก็บข้อมูลนี้สามารถอัปเดตหรือเปลี่ยนไดโดยตัวแทนจำหน่ายที่ได้รับการแต่งตั้ง หรือศูนย์บริการ



โมดูลหน่วยความจำเพิ่มเติมสามารถได้รับการติดตั้งเพิ่มได้โดยตัวแทนจำหน่ายที่ได้รับการแต่งตั้ง หรือศูนย์บริการ เพื่อเพิ่มสมรรถนะของโน้ตบุ๊กนี้ โดยขึ้นอยู่กับข้อกำหนดของเครื่องแต่ละรุ่น



โน้ตบุ๊กนี้ได้รับการติดตั้งอุปกรณ์ออปติคัลไดรฟ์ และอุปกรณ์นี้สามารถอัปเดตและเปลี่ยนใหม่ได้โดยตัวแทนจำหน่ายที่ได้รับอนุญาตหรือศูนย์บริการของเรา

หากต้องการรับทราบข้อมูลเพิ่มเติมเกี่ยวกับข้อจำกัดในการอัปเดต โปรดอ้างอิงกับข้อมูลจำเพาะในคู่มือผู้ใช้ที่ให้มา หากต้องการทราบข้อมูลเพิ่มเติมเกี่ยวกับผลิตภัณฑ์ที่ผู้ใช้ได้ซื้อ โปรดติดต่อตัวแทนจำหน่ายในพื้นที่

ห้ามพยายามอัปเดตหรือเปลี่ยนชิ้นส่วนใดๆ ของผลิตภัณฑ์ หากคุณไม่ใช่ตัวแทนจำหน่ายที่ได้รับการแต่งตั้งหรือศูนย์บริการ เนื่องจากอาจทำให้การรับประกันยุติลง เราแนะนำอย่างยิ่งให้ติดต่อตัวแทนจำหน่ายที่ได้รับการแต่งตั้งหรือศูนย์บริการเพื่อรับบริการเปลี่ยนอุปกรณ์หรืออัปเดต